

Canon

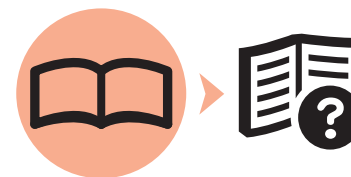

ENGLISH
ESPAÑOL

Photo All-In-One
Equipo multifunción fotográfico
PIXMA MP560 series

Getting Started

Read Me First

Guía de inicio

Léame en primer lugar

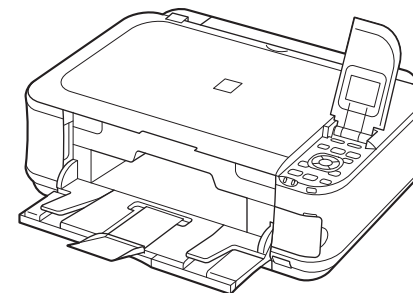



Make sure to read this manual before using the machine. Please keep it in hand for future reference.

Asegúrese de leer este manual antes de usar el equipo. Consérvelo a mano para utilizarlo como referencia en el futuro.





■ Symbols Used in This Document

 Instructions including important information.
Be sure to read these indications.

 Instructions as notes for operation or additional explanations.

 Descriptions for operations that take some time to complete.

 Indicates operations in Windows.

 Indicates operations in Macintosh.

- Microsoft is a registered trademark of Microsoft Corporation.
- Windows is a trademark or registered trademark of Microsoft Corporation in the U.S. and/or other countries.
- Windows Vista is a trademark or registered trademark of Microsoft Corporation in the U.S. and/or other countries.
- Internet Explorer is a trademark or registered trademark of Microsoft Corporation in the U.S. and/or other countries.
- Macintosh, Mac, and AirPort are trademarks of Apple Inc., registered in the U.S. and other countries.
- Bonjour is a trademark of Apple Inc., registered in the U.S. and other countries.

Model Number: K10343 (MP560)

■ Símbolos utilizados en este documento

 Instrucciones que incluyen información importante.
Asegúrese de leer estas indicaciones.

 Instrucciones en forma de notas sobre el funcionamiento o explicaciones adicionales.

 Descripciones de operaciones que llevan cierto tiempo en completarse.

 Indica las operaciones en Windows.

 Indica las operaciones en Macintosh.

- Microsoft es una marca comercial registrada de Microsoft Corporation.
- Windows es una marca comercial o una marca comercial registrada de Microsoft Corporation en EE UU y/u otros países.
- Windows Vista es una marca comercial o una marca comercial registrada de Microsoft Corporation en EE UU y/o en otros países.
- Internet Explorer es una marca comercial o una marca comercial registrada de Microsoft Corporation en Estados Unidos y/o en otros países.
- Macintosh, Mac y AirPort son marcas comerciales de Apple Inc., registradas en Estados Unidos y en otros países.
- Bonjour es una marca comercial de Apple Inc., registrada en Estados Unidos y en otros países.

Número de modelo: K10343 (MP560)

■ Contents	
Preparation	2
Preparation	2
Devices Required to Connect to Computers	2
Check the Included Items	3
Hardware Setup	4
Turn the Power On	4
Install the Print Head	6
Install the Ink Tanks	10
Select Connection Method	14
Select Connection Method	14
USB Connection	15
Install the Software	15
Wireless Connection	22
Wireless Setup	22
Notes on Wireless Connection	22
Check the Information for Wireless Connection	23
Wireless Setup Using WPS (Wi-Fi Protected Setup)	27
Confirm Connection Status	30
Install the Software	32
Install the Software (Registration)	40
Install the Software (Information)	45
After Installing the Machine	48
Loading Paper	48
Introduction of Manuals	51
Solution Menu	52
Try Using the Machine	53
Print Photos from a Memory Card	54
Try Copying	57
Print Photos from a Computer	59
Reference Information	61
Align the Print Head	61
Wireless Setup Using WCN (Windows Connect Now)	64

■ Contenido	
Preparación	2
Preparación	2
Dispositivos necesarios para la conexión con ordenadores	2
Comprobación de los elementos incluidos	3
Instalación del hardware	4
Encendido del equipo	4
Instalación del cabezal de impresión	6
Instalación de los depósitos de tinta	10
Selección del método de conexión	14
Selección del método de conexión	14
Conexión USB	15
Instalación del software	15
Conexión inalámbrica	22
Configuración inalámbrica	22
Notas acerca de la conexión inalámbrica	22
Comprobación de la información para la conexión inalámbrica	23
Configuración inalámbrica mediante WPS (Wi-Fi Protected Setup)	27
Comprobación del estado de conexión	30
Instalación del software	32
Instalación del software (Registro)	40
Instalación del software (Información)	45
Después de instalar el equipo	48
Carga del papel	48
Presentación de los manuales	51
Solution Menu	52
Intente utilizar el equipo	53
Impresión de fotos desde una tarjeta de memoria	54
Realice una prueba de copia	57
Impresión de fotografías desde un ordenador	59
Información de referencia	61
Alineación del cabezal de impresión	61
Configuración inalámbrica mediante WCN (Windows Connect Now)	64

- Devices Required to Connect to Computers
- Dispositivos necesarios para la conexión con ordenadores

USB Connection Conexión USB

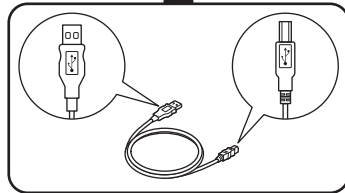
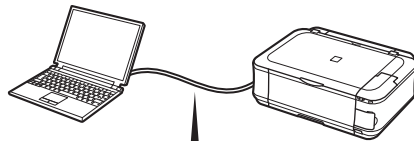

USB cable
Cable USB

A USB cable is required.

Se necesita un cable USB.

Wireless Connection Conexión inalámbrica

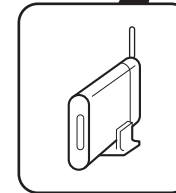
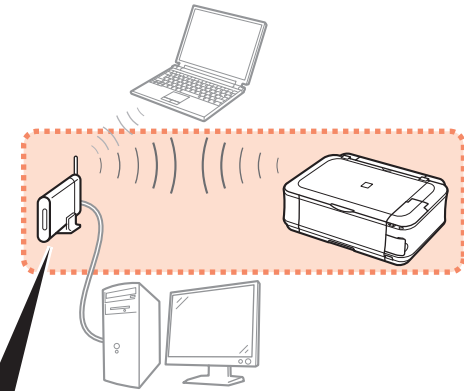

Access point or
wireless router
Punto de acceso o
router inalámbrico

An access point or router that supports IEEE802.11b/g is required.

Se necesita un punto de acceso o router compatible con IEEE802.11b/g.

- Check the Included Items
- Comprobación de los elementos incluidos

Before turning on the machine, remove all orange tape and protective sheets from the inside and outside of the machine.

Antes de encenderlo, retire todas las cintas naranjas y las láminas protectoras tanto del interior como del exterior del equipo.

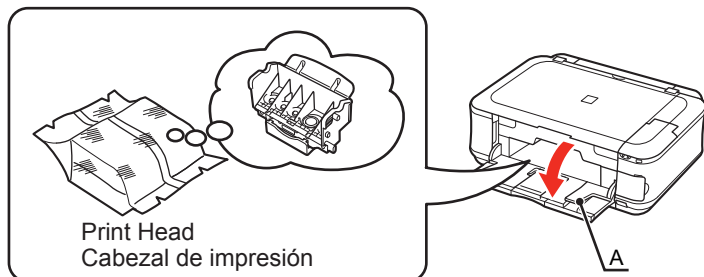

The Print Head is placed inside of the Paper Output Tray (A). Open the Paper Output Tray and take it out.

El cabezal de impresión se encuentra dentro de la bandeja de salida del papel (A). Abra la bandeja de salida del papel y extráigalo.

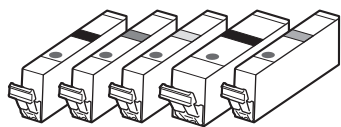

5 ink tanks
5 depósitos de tinta
(BK, M, Y, PGBK, C)

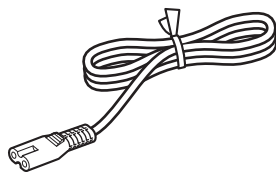

power cord
Cable de alimentación

- Manuals
- Setup CD-ROM (containing the drivers, applications and on-screen manuals)
- Warranty

- Manuales
- CD-ROM de instalación (Setup CD-ROM) (que contiene los controladores, las aplicaciones y los manuales en pantalla)
- Garantía



- A USB cable is necessary to connect the machine with your computer.
- Se necesita un cable USB para conectar el equipo al ordenador.

- Choosing a Location
- Elección del emplazamiento

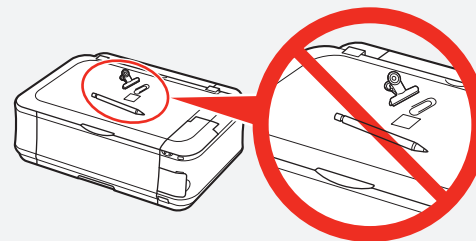

- Do not install the machine where an object may fall on it. The object may fall inside the machine, resulting in malfunction.
- Do not place any object on top of the machine. It may fall into the machine when opening covers, resulting in malfunction.
- No instale el equipo donde le pueda caer algún objeto. El objeto podría caer en el equipo y provocar fallos en el funcionamiento.
- No coloque ningún objeto encima del equipo. Podría caerse en éste al abrir las cubiertas y provocar fallos en el funcionamiento.

1

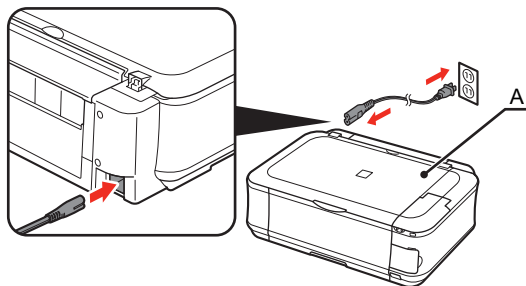

Plug the power cord into the back left of the machine, then connect the other end to the wall outlet.

Conecte el cable de alimentación en la parte posterior izquierda del equipo y enchufe el otro extremo a la toma de corriente.



- Do NOT connect the USB cable at this stage.
- Make sure that the Document Cover (A) is closed.
- NO conecte el cable USB en este momento.
- Asegúrese de que la cubierta de documentos (A) esté cerrada.

2

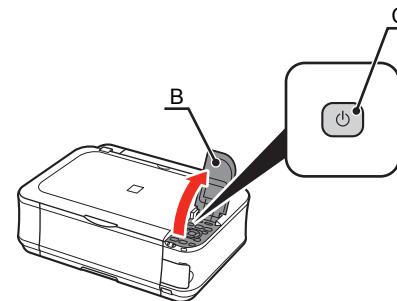

Open the Operation Unit (B) and press the **ON** button (C) to turn on the machine.

Abra la unidad de operaciones (B) y pulse el botón **ACTIVADO (ON)** (C) para encender el equipo.



- The machine may make some operating noises. This is normal operation.
- El equipo puede producir algunos ruidos durante el funcionamiento. Esto es normal.

3

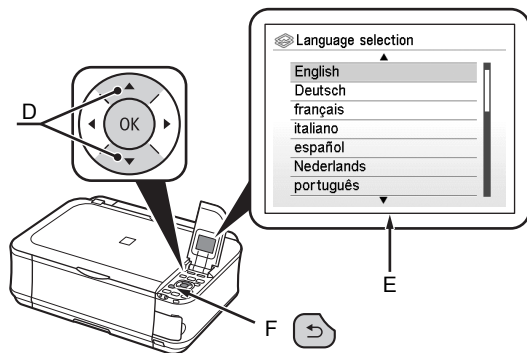

Use the ▲ or ▼ button (D) on the Operation Panel to select the language for the LCD (E), then press the **OK** button.

Utilice el botón ▲ o ▼ (D) del panel de control para seleccionar el idioma de la pantalla LCD (E) y, a continuación, pulse el botón **OK**.

4

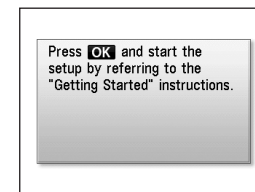

When the above screen is displayed, press the **OK** button and go to the next step.

Cuando aparezca la pantalla anterior, pulse el botón **OK** y continúe con el paso siguiente.

• If an unintended language is displayed on the LCD, press the **Back** button (F) to return to the **Language selection** screen.

• Si el idioma de la pantalla LCD no es el deseado, pulse el botón **Atrás (Back)** (F) en el panel de control para volver a la pantalla **Selección idioma (Language selection)**.

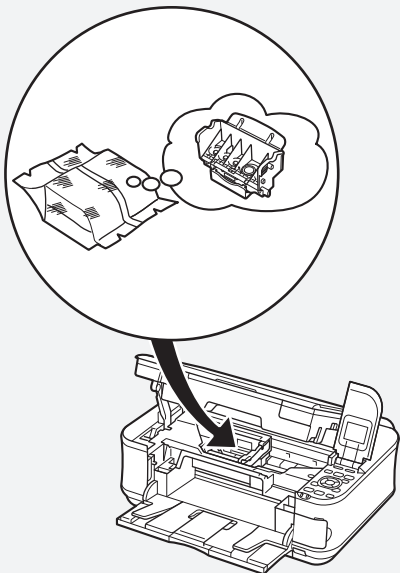

- Handle the Print Head carefully. Do not drop or apply excessive pressure to it.
- Maneje el cabezal de impresión con cuidado. No permita que se caiga ni aplique una presión excesiva sobre él.

1

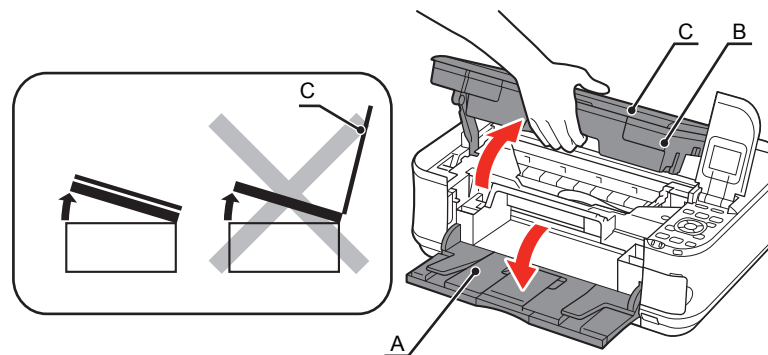

Open the Paper Output Tray (A), then lift the Scanning Unit (Cover) (B) until it stops. Close the Document Cover (C) and lift it with the Scanning Unit (Cover).

Abra la bandeja de salida del papel (A) y, a continuación, levante la unidad del escáner (cubierta) (B) hasta que se detenga.

Cierre la cubierta de documentos (C) y levántela con la unidad del escáner (cubierta).

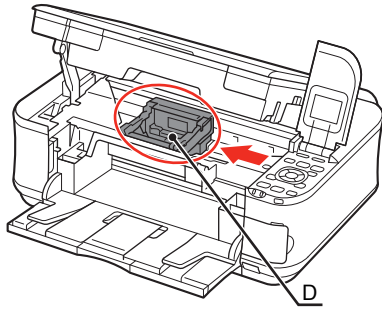
2

Make sure that the Print Head Holder (D) moves to the installation position.

Asegúrese de que el soporte del cabezal de impresión (D) se desplaza hasta la posición de instalación.

- The Print Head Holder makes a noise as it moves. This is normal operation.
- If the Print Head Holder does not move, make sure that the machine is turned on.

- El soporte del cabezal de impresión produce un ruido cuando se desplaza. Esto es normal.
- Si el soporte del cabezal de impresión no se desplaza, asegúrese de que el equipo esté encendido.

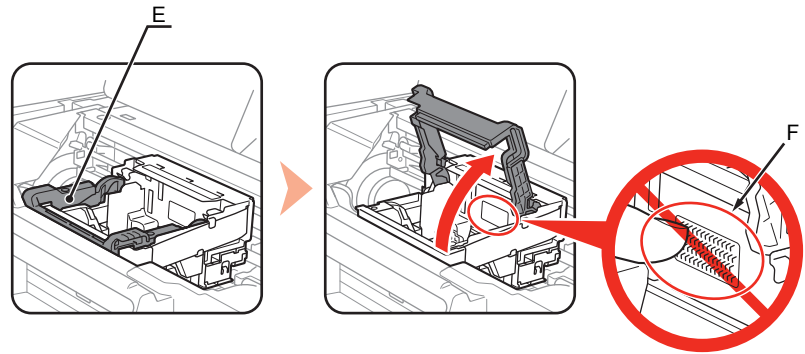
3

Firmly raise the Print Head Lock Lever (E) of the Print Head Holder until it stops.

Levante firmemente la palanca de bloqueo del cabezal de impresión (E) del soporte del cabezal de impresión hasta que se detenga.

- Do not touch the inside of the Print Head Holder (F). The machine may not print properly if you touch it.

- No toque el interior del soporte del cabezal de impresión (F). Si se toca, es posible que el equipo no imprima correctamente.

4

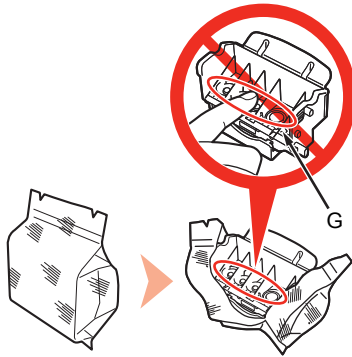

Remove the Print Head from the silver package.

Retire el cabezal de impresión del embalaje plateado.

5

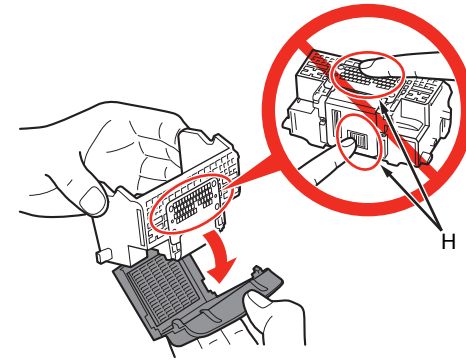

Remove the orange protective cap.

Retire la tapa protectora naranja.

- Do not touch the inside (G) or metal parts (H) of the Print Head. The machine may not print properly if you touch them.
- There may be some transparent or light blue ink on the inside of the bag the Print Head comes in, or the inside of the protective cap - this has no effect on print quality. Be careful not to get ink on yourself when handling these items.
- No toque el interior (G) ni las partes metálicas (H) del cabezal de impresión. Si los toca, puede que el equipo no imprima correctamente.
- Puede haber un poco de tinta transparente o de color azul claro dentro de la bolsa en la que viene el cabezal de impresión o dentro de la tapa protectora: esto no afecta a la calidad de impresión. Tenga cuidado para no mancharse de tinta al manipular estos componentes.

6

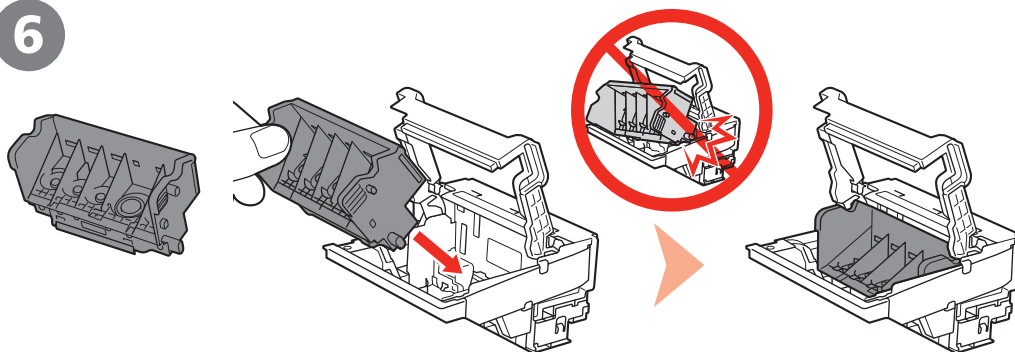

Tilt the Print Head forward and set it in place as shown.

Incline el cabezal de impresión hacia delante y sitúelo como se muestra.

- Do not knock the Print Head against the sides of the holder.
- Install in a well-lit environment.
- Procure que el cabezal de impresión no golpee los lados del soporte.
- Instálelo en un ambiente bien iluminado.

7

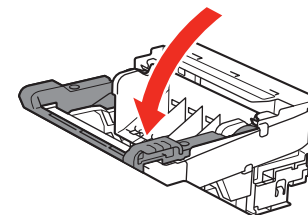

Lower the Print Head Lock Lever completely.

Baje por completo la palanca de bloqueo del cabezal de impresión.

- Hold the Print Head Lock Lever firmly and lower it gently.
- Once you have installed the Print Head, do not remove it unnecessarily.
- Sujete firmemente la palanca de bloqueo del cabezal de impresión y bájela suavemente.
- Una vez instalado el cabezal de impresión, no lo retire si no es necesario.

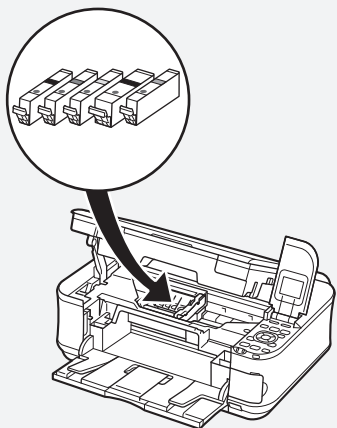

- Handle the ink tanks carefully. Do not drop or apply excessive pressure to them.
- If the Scanning Unit (Cover) is left open for more than 10 minutes, the Print Head Holder moves to the right. In this case, close and reopen the Scanning Unit (Cover).
- Be sure to use the supplied ink tanks.
- Maneje los depósitos de tinta con cuidado. No permita que se caigan ni aplique una presión excesiva sobre ellos.
- Si la unidad del escáner (cubierta) se queda abierta durante más de 10 minutos, el soporte del cabezal de impresión se desplaza a la derecha. En tal caso, cierre y vuelva a abrir la unidad del escáner (cubierta).
- Asegúrese de utilizar los depósitos de tinta suministrados.

1

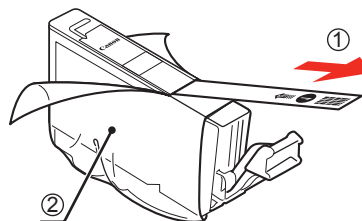

Pull the orange tape (1) in the direction of the arrow to peel off the protective film and remove the film (2) completely.

Tire de la cinta naranja (1) en el sentido de la flecha para extraer la película protectora y retírela (2) por completo.

2

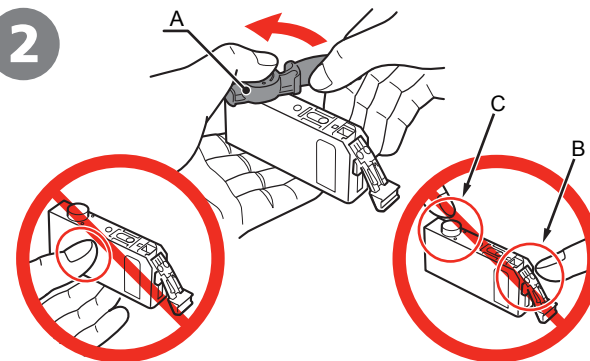

While pressing down with your left thumb, twist off the orange protective cap (A) located on the bottom of the ink tank.

Mientras presiona con el pulgar izquierdo hacia abajo, retire la tapa protectora naranja (A) situada en la parte inferior del depósito de tinta.



- Do not touch the electrical contacts (B) or open ink port (C) on the ink tank. The machine may not print properly if you touch them.
- Do not push the sides of the ink tank; ink may splash.
- No toque los contactos eléctricos (B) ni abra la salida de tinta (C) del depósito de tinta. Si los toca, puede que el equipo no imprima correctamente.
- No apriete los laterales del depósito de tinta; podría salpicar tinta.

3

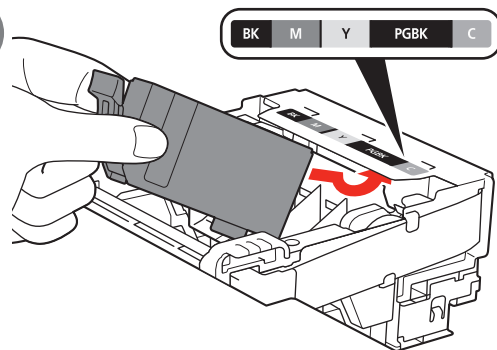

Tilt the ink tank, then insert it under the label and against the back end of the slot.

Make sure that the color of the label matches the ink tank.

Incline el depósito de tinta y, a continuación, introdúzcalo bajo la etiqueta y contra la parte trasera de la ranura.

Asegúrese de que el color de la etiqueta coincide con el del depósito de tinta.

4

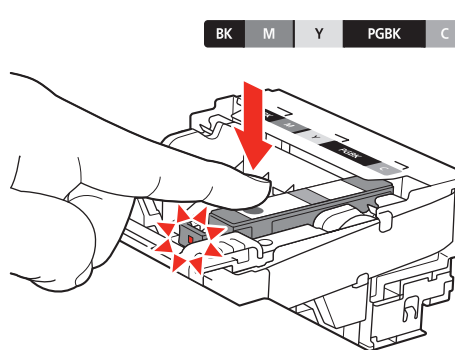

Press the **PUSH** mark on the ink tank firmly until it clicks.

When the installation is completed properly, the **Ink** lamp lights red.

Presione firmemente la marca **PUSH** del depósito de tinta hasta que haga clic en su lugar.

Cuando la instalación finaliza correctamente, la lámpara de **Tinta** se ilumina de color rojo.

5

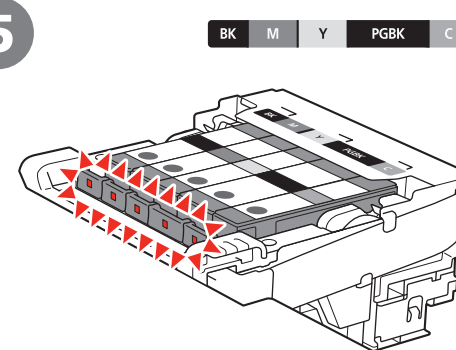

Install all the other ink tanks in the same way.

Install all the ink tanks.

Make sure all the **Ink** lamps light red.

Instale los demás depósitos de tinta del mismo modo.

Instale todos los depósitos de tinta.

Asegúrese de que todas las lámparas de **Tinta** están encendidas de color rojo.

• Install in a well-lit environment.

• Instálelo en un ambiente bien iluminado.

• Once you have installed the ink tanks, do not remove them unnecessarily.

• Cuando se hayan instalado los depósitos de tinta, no se deben extraer salvo que sea totalmente necesario.

6

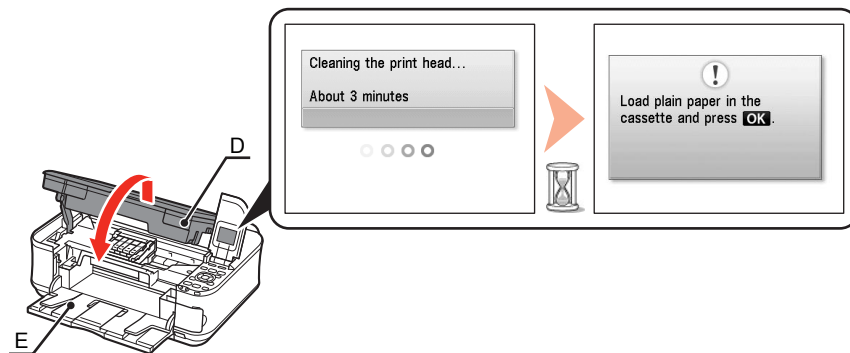

Lift the Scanning Unit (Cover) (D) slightly, then gently close it.
Close the Paper Output Tray (E).

Levante la unidad del escáner (cubierta) (D) ligeramente, y, a continuación, ciérrala suavemente.
Cierre la bandeja de salida del papel (E).



- Wait until the LCD changes as shown in the illustration (about 3 minutes) and go to the next step.
- The machine may make some operating noises when preparing to print. This is normal operation.
- Espere hasta que la pantalla LCD cambie tal como se muestra en la ilustración (alrededor de 3 minutos) y vaya al paso siguiente.
- El equipo puede producir algunos ruidos de funcionamiento al prepararse para imprimir. Esto es normal.

7

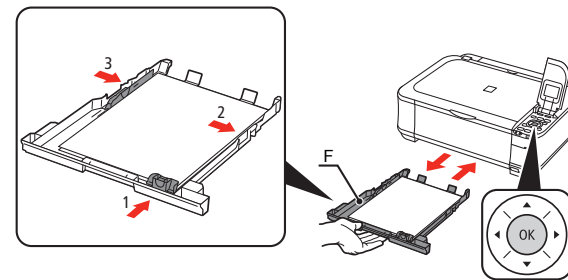

Follow the procedure below to load a sheet of A4 or Letter-sized plain paper into the Cassette (F), then press the **OK** button.

- 1 Slide the Paper Guide to align with the actual size of the paper.
- 2 Load paper along the right edge of the Cassette.
- 3 Slide the Paper Guide against the left edge of the paper.

Siga el procedimiento que se indica a continuación para cargar una hoja de papel normal de tamaño A4 o Carta en el cassette (F) y, a continuación, pulse el botón **OK**.

- 1 Desplace la guía del papel para alinearla con el tamaño real del papel.
- 2 Cargue el papel pegándolo al lateral derecho del cassette.
- 3 Deslice la guía del papel contra el borde izquierdo del papel.



- For details, refer to "Loading Paper" on page 48.
- Para obtener más información, consulte "Carga del papel" de la página 48.

8

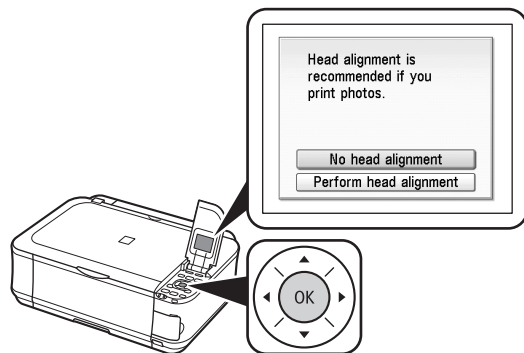

Press the **OK** button.

Pulse el botón **OK**.



- For better print results, it is recommended that you align the Print Head before printing photos. To align the Print Head, use the ▲ or ▼ button to select **Perform head alignment**, then press the **OK** button. Follow the steps in "Align the Print Head" on page 61 for alignment.
- You can perform Print Head Alignment at any time. For details, refer to the on-screen manual: **Basic Guide**.
- Para mejorar los resultados de impresión, se recomienda que alinee el cabezal de impresión antes de imprimir fotos. Para alinear el cabezal de impresión, utilice el botón ▲ o ▼ para seleccionar **Alinear los cabezales (Perform head alignment)** y, a continuación, pulse el botón **OK**. Siga los pasos de la sección "Alineación del cabezal de impresión" de la página 61 para la alineación.
- Puede realizar la alineación del cabezal de impresión en cualquier momento. Para obtener más información, consulte el manual en pantalla: **Guía básica**.

9

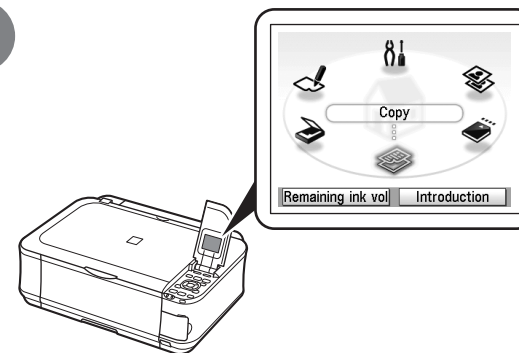

The standby screen is displayed.

Aparecerá la pantalla de espera.

Select the method to connect the machine to the computer according to your system environment.
Elija el método para conectar el equipo al ordenador según el entorno de su sistema.

USB Connection Conexión USB

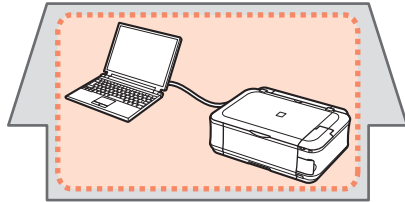

This is the recommended installation when you use the machine on single computer, which is not networked.
Ésta es la instalación recomendada cuando se utiliza el equipo sólo en un ordenador que no esté en red.

Go to "[USB Connection] Install the Software" on page 15.
Vaya a "[Conexión USB] Instalación del software" de la página 15.

Wireless Connection Conexión inalámbrica

This is the recommended installation when you use the machine on a computer connected to a network.
Ésta es la instalación recomendada cuando se utiliza el equipo en un ordenador conectado a una red.

Connecting the Machine to the Network (Initial Setup)

Conexión del equipo a la red (configuración inicial)

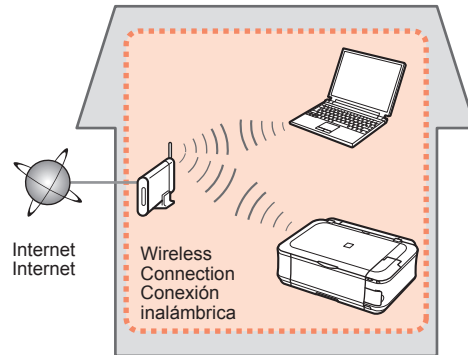

Go to "Wireless Setup" on page 22.
Vaya a "Configuración inalámbrica" de la página 22.

To use the machine by connecting it to a computer, software including the drivers needs to be copied (installed) to the computer's hard disk. The installation process takes about 20 minutes. (The installation time varies depending on the computer environment or the number of applications to be installed.)

The screens below are based on Windows Vista operating system Ultimate Edition (hereafter referred to as "Windows Vista") and Mac OS X v.10.5.x.

For a USB connection, a USB cable is required.

Para poder utilizar el equipo conectado a un ordenador, se debe copiar (instalar) el software, incluidos los controladores, en el disco duro del ordenador. El proceso de instalación lleva unos 20 minutos. (El tiempo necesario para instalar varía en función del entorno del ordenador o del número de aplicaciones que se vayan a instalar.)

Las pantallas siguientes se basan en el sistema operativo Windows Vista Ultimate Edition (en adelante, "Windows Vista") y Mac OS X v.10.5.x.

Para la conexión USB, se necesita un cable USB.

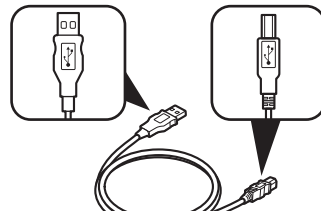

USB cable
Cable USB

- Quit all running applications before installation.
 - Log on as the administrator (or a member of the Administrators group).
 - Do not switch users during the installation process.
 - Internet connection may be required during the installation. Connection fees apply.
 - It may be necessary to restart your computer during the installation process. Follow the on-screen instructions and do not remove the **Setup CD-ROM** during restarting. The installation resumes once your computer has restarted.
 - Mac OS 9, Mac OS X Classic environments, or Mac OS X v.10.3.8 or earlier are not supported.
-
- Cierre las aplicaciones que se están ejecutando antes de la instalación.
 - Inicie la sesión como administrador (o miembro del grupo de administradores).
-
- No cambie de usuario durante el proceso de instalación.
 - Durante la instalación, es posible que se tenga que conectar a Internet. Esto conlleva gastos de conexión.
 - Es posible que deba reiniciar el ordenador durante el proceso de instalación. Siga las instrucciones en pantalla y no retire el **CD-ROM de instalación (Setup CD-ROM)** mientras se reinicia el equipo. La instalación se reanuda cuando se reinicia el ordenador.
-
- Los entornos Mac OS 9, Mac OS X Classic o Mac OS X v.10.3.8 o anteriores no son compatibles.

- For Spanish Users in the U.S.A.:
- Para los usuarios de habla hispana de EE UU:

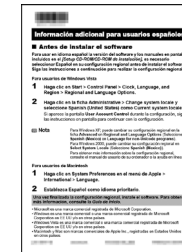

Refer to the "Información adicional para usuarios españoles" sheet to install the Spanish version of the software.

Consulte la hoja "Información adicional para usuarios españoles" para instalar la versión española del software.

Windows

- If the **Found New Hardware** or **Found New Hardware Wizard** dialog box appears:
- Si aparece el cuadro de diálogo **Nuevo hardware encontrado (Found New Hardware)** o **Asistente para hardware nuevo encontrado (Found New Hardware Wizard)**:

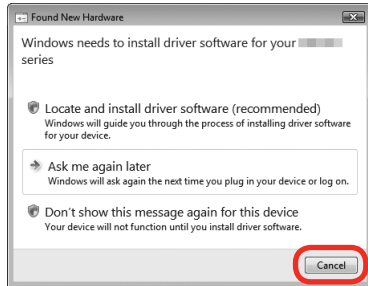

If you connect a USB cable to the machine before installation of the drivers, this screen appears.

Si conecta un cable USB al equipo antes de instalar los controladores, aparecerá esta pantalla.

- 1 Remove the USB cable connected to your computer. The dialog box may close. In this case, proceed from 1.
 - 2 Click **Cancel** to quit the dialog box.
 - 3 Proceed from 1.
-
- 1 Quite el cable USB que lo conecta al ordenador. Puede que se cierre el cuadro de diálogo. En tal caso, siga desde el paso 1.
 - 2 Haga clic en **Cancelar (Cancel)** para salir del cuadro de diálogo.
 - 3 Siga desde el paso 1.

Windows

- For Windows Vista/XP
If you are using Internet Explorer 7 or later, you can use the Web print software Easy-WebPrint EX. An internet connection is required for installation. (It is also possible to install this software later.)

- Para Windows Vista/XP
Si utiliza Internet Explorer 7 o posterior, puede utilizar el software de impresión para web Easy-WebPrint EX. Para instalarlo, es necesario estar conectado a Internet. (Este software se puede instalar también más tarde.)

1

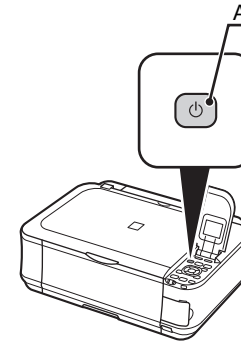

TURN OFF THE MACHINE (A).

APAGUE EL EQUIPO (A).

- Operating noise continues for about 40 seconds until the machine turns off.
- Hasta que el equipo se apaga (unos 40 segundos) se sigue escuchando el ruido de funcionamiento.

Macintosh

1

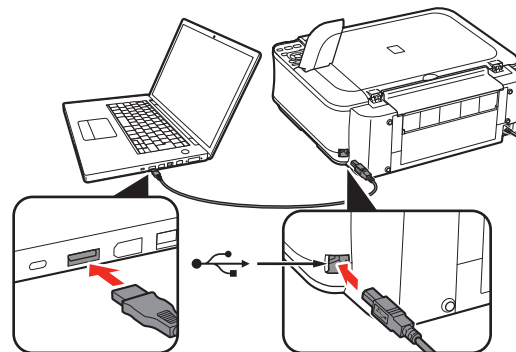

Connect the machine to the computer with a USB cable.

Make sure the machine is turned on.

Conecte el equipo al ordenador mediante un cable USB.

Compruebe que el equipo está encendido.



- The USB Port is located on the right side at the back of the machine.
- El puerto USB está ubicado en la parte posterior derecha del equipo.

2



Turn on the computer, then insert the **Setup CD-ROM** into the CD-ROM drive.
The setup program will start automatically.

Encienda el ordenador y, a continuación, introduzca el **CD-ROM de instalación (Setup CD-ROM)** en la unidad de CD-ROM.
Comenzará automáticamente el programa de instalación.



-
- If the program does not start automatically, double-click the CD-ROM icon in **Computer** or **My Computer**.
When the CD-ROM contents appear, double-click **MSETUP4.EXE**.
 - Si el programa no se inicia automáticamente, haga doble clic en el icono del CD-ROM en **Equipo (Computer)** o **Mi PC (My Computer)**.
Cuando aparezca el contenido del CD-ROM, haga doble clic en **MSETUP4.EXE**.
-

2

Turn on the computer, then insert the **Setup CD-ROM** into the CD-ROM drive.

Encienda el ordenador y, a continuación, introduzca el **CD-ROM de instalación (Setup CD-ROM)** en la unidad de CD-ROM.

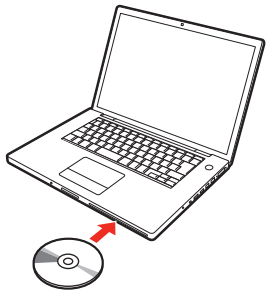

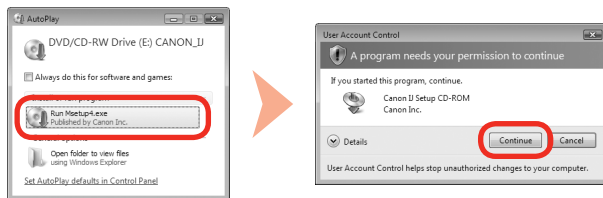

Click **Run Msetup4.exe** on the **AutoPlay** screen, then click **Continue** on the **User Account Control** dialog box.

If the **User Account Control** dialog box reappears in following steps, click **Continue**.

Haga clic en **Ejecutar Msetup4.exe (Run Msetup4.exe)** de la pantalla **Reproducción automática (AutoPlay)** y, a continuación, haga clic en **Continuar (Continue)** en el cuadro de diálogo **Control de cuentas de usuario (User Account Control)**.

Si vuelve a aparecer el cuadro de diálogo **Control de cuentas de usuario (User Account Control)** en los pasos siguientes, haga clic en **Continuar (Continue)**.

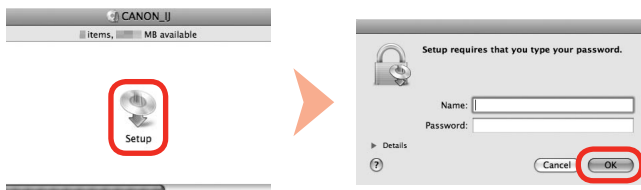

Double-click the **Setup** icon of the CD-ROM folder to proceed to the following screen. Enter your administrator name and password, then click **OK**.

If you do not know your administrator name or password, click **Help**, then follow the on-screen instructions.

Haga doble clic en el icono **Setup** de la carpeta del CD-ROM para pasar a la pantalla siguiente. Introduzca el nombre de administrador y la contraseña; a continuación, haga clic en **OK**.

Si no conoce su nombre o contraseña de administrador, haga clic en **Ayuda (Help)** y, a continuación, siga las instrucciones que aparezcan en pantalla.



- If the CD-ROM folder does not open automatically, double-click the CD-ROM icon on the desktop.
- Si la carpeta del CD-ROM no se abre automáticamente, haga doble clic en el icono del CD-ROM del escritorio.

4



Click **Easy Install**.

The drivers, application software, and on-screen manuals are installed all together.

Haga clic en **Instalación simple (Easy Install)**.

Los controladores, el software de aplicación y los manuales en pantalla se instalan juntos.



- If you want to select particular items to install, click **Custom Install**.
- Si desea seleccionar unos elementos concretos para instalarlos, haga clic en **Instalación personalizada (Custom Install)**.

5

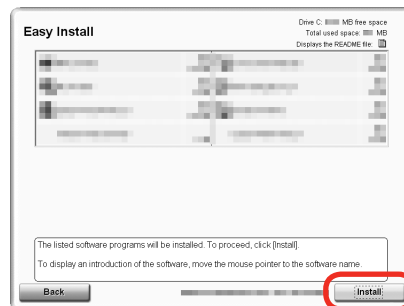

Click **Install**.

Haga clic en **Instalar (Install)**.

For Windows Vista/XP

- If you are using Internet Explorer 7 or later, you can use the Web print software Easy-WebPrint EX. An internet connection is required for installation. (It is also possible to install this software later.)

Para Windows Vista/XP

- Si utiliza Internet Explorer 7 o posterior, puede utilizar el software de impresión para web Easy-WebPrint EX. Para instalarlo, es necesario estar conectado a Internet. (Este software se puede instalar también más tarde).

6

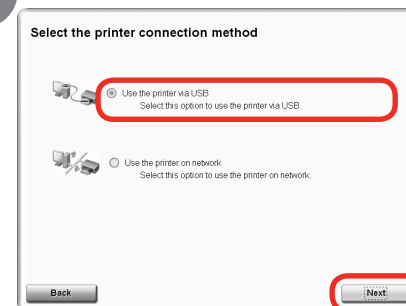

Select **Use the printer via USB**, then click **Next**.

Follow any on-screen instructions to proceed with the software installation.

Seleccione **Utilizar la impresora mediante USB (Use the printer via USB)** y, a continuación, haga clic en **Siguiente (Next)**.

Siga cualquier instrucción en pantalla para llevar a cabo la instalación del software.

Important Information for the Installation

Información importante para la instalación

- Necessary Information for the User Registration
- Información necesaria para el registro de usuario

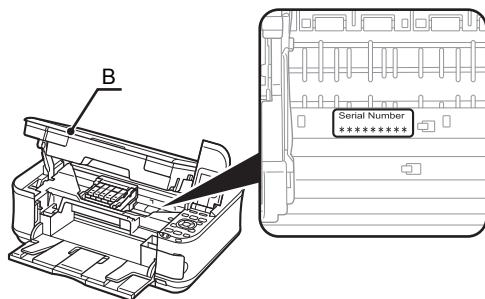

The product serial number is required when registering the product. The serial number is located inside the machine (as shown in the illustration).

A la hora de registrar el producto, es necesario su número de serie. El número de serie está situado en el interior del equipo (tal como muestra la ilustración).

- When opening the Scanning Unit (Cover) (B), the Print Head Holder moves automatically.
- Al abrir la unidad del escáner (cubierta) (B), el soporte del cabezal de impresión se desplaza automáticamente.

- About Extended Survey Program
- Acerca de Extended Survey Program

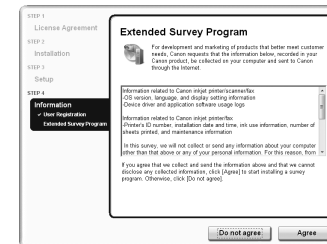

If you can agree to Extended Survey Program, click **Agree**. If you click **Do not agree**, the Extended Survey Program will not be installed. (This has no effect on the machine's functionality.)

Si desea admitir Extended Survey Program, haga clic en **Aceptar (Agree)**. Si hace clic en **No aceptar (Do not agree)**, Extended Survey Program no se instalará. (Esto no afecta al funcionamiento del equipo).



- The screen does not appear on Mac OS X v.10.3.9.
- No aparece esta pantalla en Mac OS X v.10.3.9.



Click **Exit** to complete the installation.

If **Restart** is displayed, follow the instruction to restart the computer.

After restarting the computer, remove the **Setup CD-ROM** and keep it in a safe place.

When using Macintosh, it is necessary to restart the computer before scanning using the Operation Panel on the machine for the first time.

Haga clic en **Salir (Exit)** para finalizar la instalación.

Si aparece **Reiniciar (Restart)**, siga las instrucciones para reiniciar el ordenador.

Después de reiniciarlo, extraiga el **CD-ROM de instalación (Setup CD-ROM)** y guárdelo en un lugar seguro.

Si utiliza Macintosh, deberá reiniciar el ordenador antes de escanear desde el panel de control del equipo por primera vez.

Next, read "Loading Paper" on page 48!

A continuación, consulte "Carga del papel" de la página 48.

Before connecting the machine to the network, make sure that configuration of the computer and access point or router is complete, and that the computer is connected to the network.

Antes de conectar el equipo a la red, asegúrese de que la configuración del ordenador y del punto de acceso o router se ha completado y el ordenador está conectado a la red.

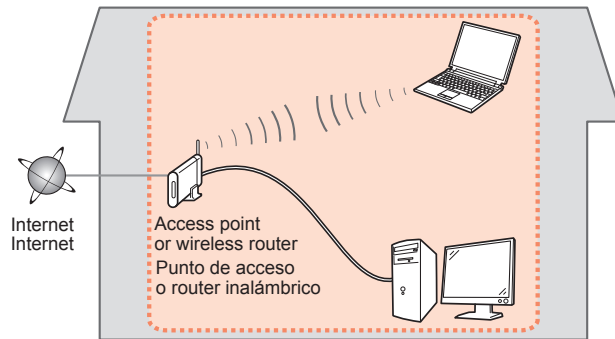

■ Notes on Wireless Connection

■ Notas acerca de la conexión inalámbrica

- The configuration, router functions, setup procedures and security settings of the network device vary depending on your system environment. For details, refer to your device's instruction manual or contact its manufacturer.
 - In an office setup, consult your network administrator.
 - If you connect to a network that is not protected with security measures, there is a risk of disclosing data such as your personal information to a third party.
 - If an error message appears or if you have trouble with the network connection, refer to the printed manual: **Network Setup Troubleshooting**.
-
- La configuración, las funciones del router, los procedimientos de instalación y la configuración de seguridad del dispositivo de red varían en función del entorno del sistema. Si desea obtener más información, consulte el manual de instrucciones del dispositivo o póngase en contacto con el fabricante.
 - En una instalación corporativa, consulte con el administrador de red.
 - Si se conecta a una red que no está protegida con medidas de seguridad, existe el riesgo de divulgar a terceros información como, por ejemplo, sus datos personales.
 - Si aparece un mensaje de error o si tiene problemas con la conexión de red, consulte el manual impreso: **Solución de problemas de configuración de red**.



An "Ad-hoc connection," which establishes a direct connection to the computer over a wireless connection without using an access point, is not supported. Be sure to prepare an access point.

No se admite la "conexión ad-hoc", esto es, la que establece una conexión directa al ordenador a través de una conexión inalámbrica sin utilizar un punto de acceso. Asegúrese de preparar un punto de acceso.



- To use the machine on additional computers (after connecting it to the first computer), refer to "[Wireless Connection] Install the Software" on page 32 and complete setup on those computers.
- Para utilizar el equipo en otros ordenadores (después de conectarlo al primero), consulte el apartado "[Conexión inalámbrica] Instalación del software" de la página 32 y establezca la configuración en esos ordenadores.

■ Check the Information for Wireless Connection

■ Comprobación de la información para la conexión inalámbrica

The following information is required to connect to your access point or router.
Check your access point or router for the following information, then write it down.
Para conectar al punto de acceso o router, se precisa la información siguiente.

Consulte esta información en el punto de acceso o router y tome nota de la misma.

For details on how to check the following information, refer to the manual of your access point or router, or contact its manufacturer.

Para obtener todos los detalles sobre cómo consultar la información siguiente, consulte el manual de instrucciones del punto de acceso o router, o póngase en contacto con el fabricante.

Access Point Name/Network Name:
Nombre de punto de acceso/nombre de red:

* Also referred to as SSID.
An identifier to identify the specific access point.

* También se conoce como SSID.
Identificador del punto de acceso específico.

Network Key:
Clave de red:

* Also referred to as encryption key, WEP key or WPA/WPA2 passphrase, Pre-Shared key.
A password required to set to prevent unauthorized access to communication.

* También se conoce como clave de codificación, clave WEP o contraseña WPA/WPA2, clave previamente compartida.
Contraseña que se debe establecer para evitar el acceso no autorizado a las comunicaciones.

You can retrieve your network key by using the Canon PIXMA Wireless Setup Assistant or the instructions which can be downloaded from the Canon support webpage (www.usa.canon.com/downloadlibrary).

If you are unable to retrieve the network key or other settings, refer to the manual of your access point or router, or contact its manufacturer.

La clave de red se puede recuperar mediante el asistente de configuración inalámbrica de Canon PIXMA o siguiendo las instrucciones que se pueden descargar desde la página de soporte de Canon (www.usa.canon.com/downloadlibrary).

Si no consigue recuperar la clave de red u otro ajuste, consulte el manual del punto de acceso o router, o póngase en contacto con el fabricante.

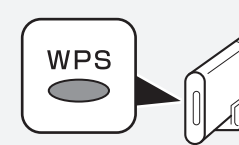

□ If your access point or router supports WPS (Wi-Fi Protected Setup):

A wireless connection can be set up easily without checking the information to the left. Go to "Wireless Setup Using WPS (Wi-Fi Protected Setup)" on page 27.
For details on WPS, refer to the manual of your access point.

□ Si el punto de acceso o router admite WPS (Wi-Fi Protected Setup):

La conexión inalámbrica se puede configurar fácilmente sin comprobar la información de la izquierda. Vaya a "Configuración inalámbrica mediante WPS (Wi-Fi Protected Setup)" de la página 27.
Consulte en el manual del punto de acceso todos los detalles sobre WPS.



• If you are using Windows Vista operating system and have a USB flash drive, you can configure wireless connection settings by using the WCN (Windows Connect Now) function as well. For details, refer to "Wireless Setup Using WCN (Windows Connect Now)" in "Reference Information" on page 64.

• Si utiliza el sistema operativo Windows Vista y tiene una unidad flash USB, también podrá configurar la conexión inalámbrica utilizando la función WCN (Windows Connect Now). Para conocer los detalles, consulte "Configuración inalámbrica mediante WCN (Windows Connect Now)" en "Información de referencia" de la página 64.

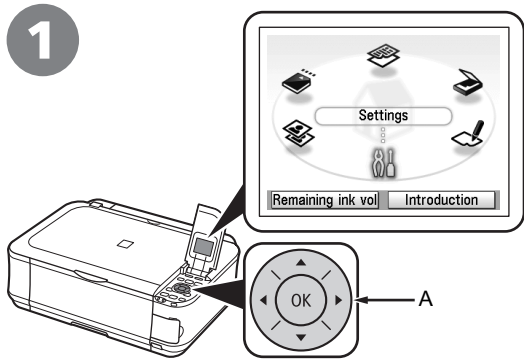

Use the Easy-Scroll Wheel (A) to select **Settings**, then press the **OK** button.

Utilice la rueda de fácil navegación (A) para seleccionar **Configuración (Settings)** y, a continuación, pulse el botón **OK**.

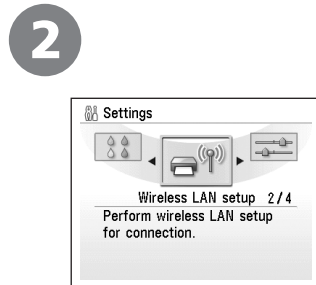

Select **Wireless LAN setup**, then press the **OK** button.

Seleccione **Config. LAN inalámbrica (Wireless LAN setup)** y, a continuación, pulse el botón **OK**.

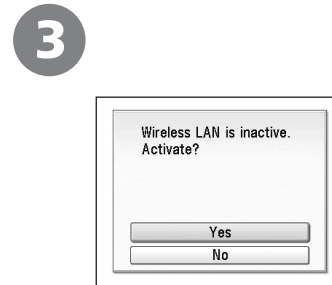

Select **Yes**, then press the **OK** button.

When wireless connection is enabled, the **Wi-Fi** lamp (B) lights blue.

Seleccione **Sí (Yes)** y, a continuación, pulse el botón **OK**.

Cuando se activa la conexión inalámbrica, la lámpara de **Wi-Fi** (B) se enciende en azul.

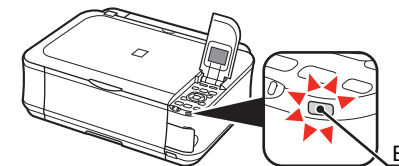

4

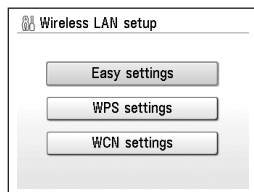

Select **Easy settings**, then press the **OK** button.

Seleccione **Configuración fácil (Easy settings)** y, a continuación, pulse el botón **OK**.

5

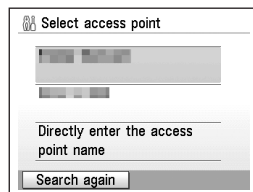

Select the access point name you wrote down on page 23, then press the **OK** button.

Seleccione el nombre del punto de acceso que haya anotado en la página 23 y, a continuación, pulse el botón **OK**.



- If you are living in an apartment, nearby access points in use may be detected.
- Si se encuentra en un piso, es posible que se detecten puntos de acceso cercanos que estén en uso.

6

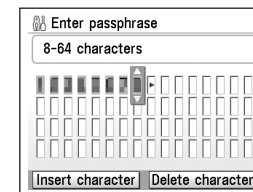
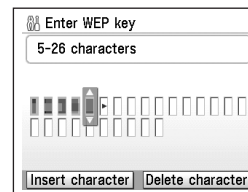

When one of the above screens is displayed, enter the network key you wrote down on page 23, then press the **OK** button.

If the above screen is not displayed, go to step 3.

Use the Easy-Scroll Wheel to select the character. Use the **▶** button to move the cursor to the right.

Cuando aparezca una de las pantallas anteriores, introduzca la clave de red que haya anotado en la página 23 y pulse el botón **OK**.

Si la pantalla anterior no aparece, continúe con el paso 3.

Utilice la rueda de fácil navegación para seleccionar el carácter. Utilice el botón **▶** para mover el cursor a la derecha.

- Enter upper and lower case letters of the alphabet correctly.
- Introduzca correctamente las letras en mayúsculas y minúsculas.

7



Make sure that the network key is correct, then press the **OK** button.

Asegúrese de que la clave de red es correcta y, a continuación, pulse el botón **OK**.

8

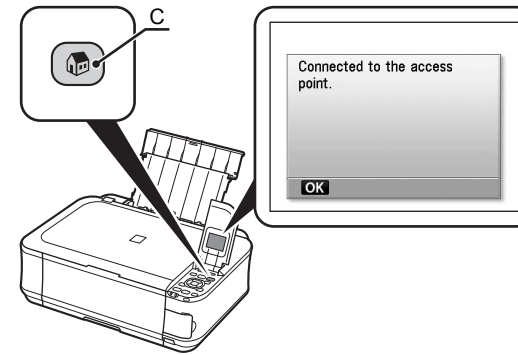

When the completion screen appears, press the **OK** button, then press the **HOME** button (C). The standby screen returns.

Quando aparece la pantalla de finalización, pulse el botón **OK** y, a continuación, pulse el botón **INICIO (HOME)** (C).

Volverá a la pantalla de reposo.



- If **Failed to connect to the access point.** appears, press the **OK** button, make sure that the network key is correct, then enter it again. If a connection still cannot be established, refer to the printed manual: **Network Setup Troubleshooting**.
- Si aparece **Error al conectar con el punto de acceso. (Failed to connect to the access point.)**, pulse el botón **OK**, cerciórese de que la clave de red es correcta y vuelva a introducirla. Si pese a ello no se puede establecer la conexión, consulte el manual impreso: **Solución de problemas de configuración de red**.

Next, read "Confirm Connection Status" on page 30!

A continuación, lea "Comprobación del estado de conexión" de la página 30.

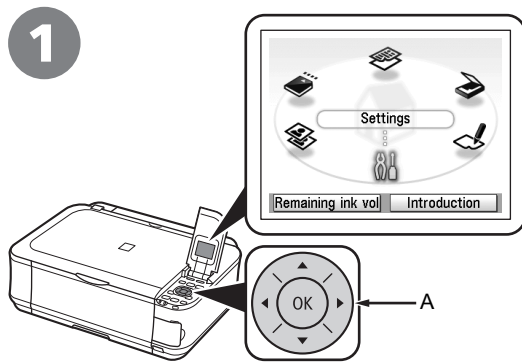

Use the Easy-Scroll Wheel (A) to select **Settings**, then press the **OK** button.

Utilice la rueda de fácil navegación (A) para seleccionar **Configuración (Settings)** y, a continuación, pulse el botón **OK**.

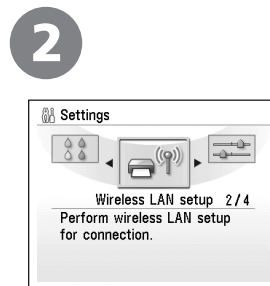

Select **Wireless LAN setup**, then press the **OK** button.

Seleccione **Config. LAN inalámbrica (Wireless LAN setup)** y, a continuación, pulse el botón **OK**.

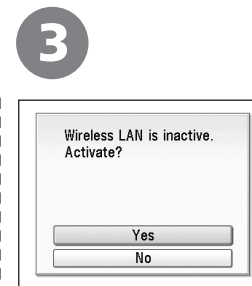

Select **Yes**, then press the **OK** button.

When wireless connection is enabled, the **Wi-Fi** lamp (B) lights blue.

Seleccione **Sí (Yes)** y, a continuación, pulse el botón **OK**. Cuando se activa la conexión inalámbrica, la lámpara de **Wi-Fi** (B) se enciende en azul.

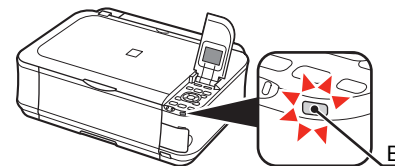

4

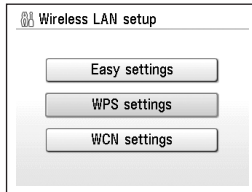

Select **WPS settings**, then press the **OK** button.

Seleccione **Configuración WPS (WPS settings)** y, a continuación, pulse el botón **OK**.

5

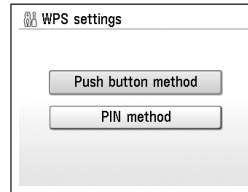

Select **Push button method**, then press the **OK** button.

Seleccione **Método de pulsador (Push button method)** y, a continuación, pulse el botón **OK**.

6

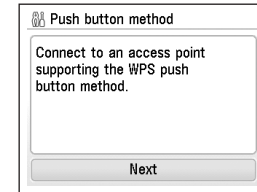

Press the **OK** button.

Pulse el botón **OK**.



- To use the PIN code method for setup, select **PIN method** in step 5, then press the **OK** button. Follow the on-screen instructions to operate the machine and access point. When the setup is complete, the completion screen appears. Press the **OK** button to return to the **Settings** screen. A timeout error occurs if setup is not completed within 10 minutes. If the timeout error screen appears, press the **OK** button, then perform the setup again and set the new PIN code displayed on the screen to the access point. If another error appears, refer to the printed manual: **Network Setup Troubleshooting**.
- Para utilizar el método de código PIN en la instalación, seleccione **Método de PIN (PIN method)** en el paso 5 y, a continuación, pulse el botón **OK**. Siga las instrucciones en pantalla para hacer las operaciones en el equipo y el punto de acceso. Una vez completada la instalación, aparecerá la pantalla de instalación finalizada. Pulse el botón **OK** para volver a la pantalla **Configuración (Settings)**. Si el proceso de instalación no se completa al cabo de 10 minutos, aparecerá un error de tiempo de espera agotado. En el caso de que se produzca el error de tiempo de espera, pulse el botón **OK**, vuelva a llevar a cabo la instalación y establezca el código PIN nuevo que aparezca en la pantalla para el punto de acceso. Si se produce otro error, consulte el manual impreso: **Solución de problemas de configuración de red**.

7

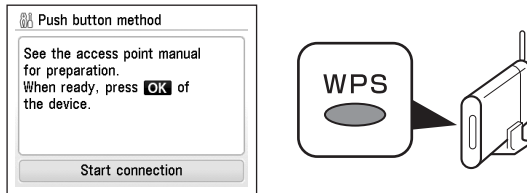

Press and hold the WPS button on the access point (for about 5 seconds), then press the **OK** button on the machine within 2 minutes.

For details on the WPS button pressing, refer to the manual of your access point. The **Wi-Fi** lamp (blue) flashes while searching for an access point.

Mantenga pulsado el botón WPS del punto de acceso (unos 5 segundos aproximadamente) y, a continuación, dentro de los 2 minutos siguientes, pulse el botón **OK** del equipo.

Consulte en el manual del punto de acceso todos los detalles sobre cómo pulsar el botón WPS. La lámpara de **Wi-Fi** (azul) parpadeará mientras se busca el punto de acceso.

8

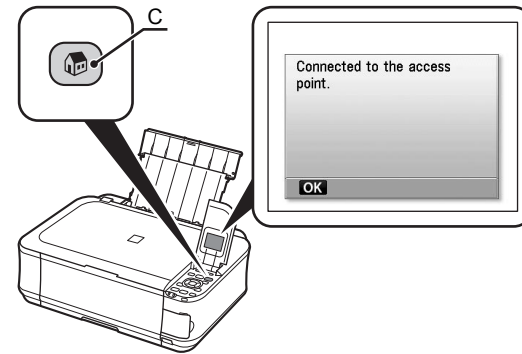

When the completion screen appears, press the **OK** button, then press the **HOME** button (C).

The standby screen returns.

Cuando aparezca la pantalla de finalización, pulse el botón **OK** y, a continuación, pulse el botón **INICIO (HOME)** (C).

Volverá a la pantalla de reposo.

- If the timeout error screen appeared repeatedly, or if another error appeared, refer to the printed manual: **Network Setup Troubleshooting**.
- Si el error de tiempo de espera agotado aparece varias veces o si se produce cualquier otro error, consulte el manual impreso: **Solución de problemas de configuración de red**.

Next, read "Confirm Connection Status" on page 30!

A continuación, lea "Comprobación del estado de conexión" de la página 30.

Confirm Connection Status

Comprobación del estado de conexión

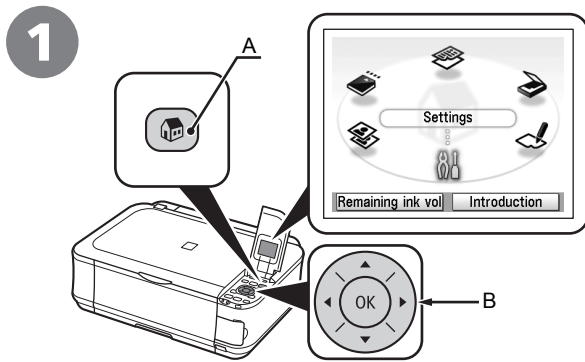

Press the **HOME** button (A), select **Settings** using the Easy-Scroll Wheel (B), then press the **OK** button.

Pulse el botón **INICIO (HOME)** (A), seleccione **Configuración (Settings)** con la rueda de fácil navegación (B) y, a continuación, pulse el botón **OK**.

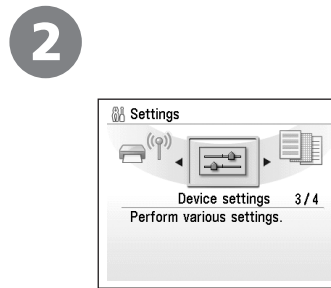

Select **Device settings**, then press the **OK** button.

Seleccione **Configuración dispositivo (Device settings)** y, a continuación, pulse el botón **OK**.

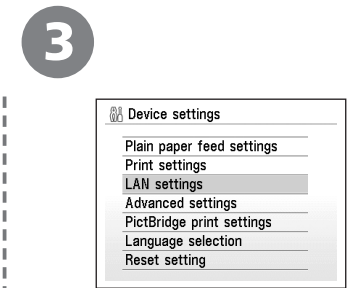

Select **LAN settings**, then press the **OK** button.

Seleccione **Configuración de LAN (LAN settings)** y, a continuación, pulse el botón **OK**.

- Confirm connection status after installing the machine in the target location.
- Compruebe el estado de la conexión después de instalar el equipo en la ubicación de destino.

4

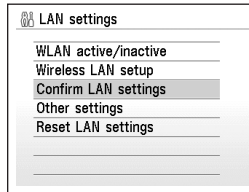

Select **Confirm LAN settings**, then press the **OK** button.

Seleccione **Confirmar conf. LAN (Confirm LAN settings)** y, a continuación, pulse el botón **OK**.

5

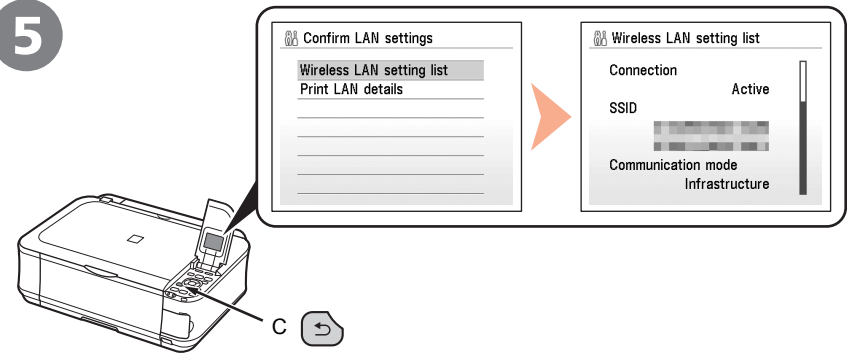

Select **Wireless LAN setting list**, then press the **OK** button.

Make sure that **Connection** is set to **Active**, then press the **HOME** button.

It may take a while before the connection is complete. In this case, press the **Back** button (C) and wait for about a minute, then display the **Wireless LAN setting list** screen again.

Seleccione **Lista config. LAN inal. (Wireless LAN setting list)** y, a continuación, pulse el botón **OK**.

Asegúrese de que **Conexión (Connection)** se ha establecido en **Activo (Active)** y, a continuación, pulse el botón **INICIO (HOME)**.

Puede que tarde un rato en finalizar la conexión. En tal caso, pulse el botón **Atrás (Back)** (C) y espere alrededor de un minuto; a continuación, vuelva a acceder a la pantalla **Lista config. LAN inal. (Wireless LAN setting list)**.



- If the communication status does not improve, make sure of the following.
 - The machine and access point are turned on.
 - There is no obstacle between the machine and access point, and wireless communication is possible.
 - There is no microwave, refrigerator or any other object that may cause radio interference nearby.
- Si el estado de la comunicación no mejora, asegúrese de lo siguiente.
 - El equipo y el punto de acceso están encendidos.
 - No hay ningún obstáculo entre el equipo y el punto de acceso, y se puede establecer la comunicación inalámbrica.
 - No hay en los alrededores ningún microondas, nevera ni cualquier otro objeto que pueda producir interferencias de radio.

Now the machine is connected to the network.
Next, read "[Wireless Connection] Install the Software" on page 32.

El equipo ya estará conectado a la red.
A continuación, lea "[Conexión inalámbrica] Instalación del software" de la página 32.

To use the machine by connecting it to a computer, software including the drivers needs to be copied (installed) to the computer's hard disk. The installation process takes about 20 minutes. (The installation time varies depending on the computer environment or the number of applications to be installed.)

The screens below are based on Windows Vista operating system Ultimate Edition (hereafter referred to as "Windows Vista") and Mac OS X v.10.5.x.

Para poder utilizar el equipo conectado a un ordenador, se debe copiar (instalar) el software, incluidos los controladores, en el disco duro del ordenador. El proceso de instalación lleva unos 20 minutos. (El tiempo necesario para instalar varía en función del entorno del ordenador o del número de aplicaciones que se vayan a instalar).

Las pantallas siguientes se basan en el sistema operativo Windows Vista Ultimate Edition (en adelante, "Windows Vista") y Mac OS X v.10.5.x.

- Quit all running applications before installation.
- Log on as the administrator (or a member of the Administrators group).
- Do not switch users during the installation process.
- Internet connection may be required during the installation. Connection fees apply.
- It may be necessary to restart your computer during the installation process. Follow the on-screen instructions and do not remove the **Setup CD-ROM** during restarting. The installation resumes once your computer has restarted.
- If the firewall function of your security software is turned on, a warning message may appear that Canon software is attempting to access the network. If such a warning message appears, set the security software to always allow access.
- Mac OS 9, Mac OS X Classic environments, or Mac OS X v.10.3.8 or earlier are not supported.

- Cierre las aplicaciones que se estén ejecutando antes de la instalación.
- Inicie la sesión como administrador (o miembro del grupo de administradores).
- No cambie de usuario durante el proceso de instalación.
- Durante la instalación, es posible que se tenga que conectar a Internet. Esto conlleva gastos de conexión.
- Es posible que deba reiniciar el ordenador durante el proceso de instalación. Siga las instrucciones en pantalla y no retire el **CD-ROM de instalación (Setup CD-ROM)** mientras se reinicia el equipo. La instalación se reanuda cuando se reinicia el ordenador.
- Si la función de cortafuegos del software de seguridad está activada, puede que aparezca un mensaje de advertencia indicando que un programa de software de Canon está intentando acceder a la red. En tal caso, configure el software de seguridad para que permita siempre el acceso.
- Los entornos Mac OS 9, Mac OS X Classic o Mac OS X v.10.3.8 o anteriores no son compatibles.

□ For Spanish Users in the U.S.A.:

□ Para los usuarios de habla hispana de EE UU:



Refer to the “Información adicional para usuarios españoles” sheet to install the Spanish version of the software.

Consulte la hoja “Información adicional para usuarios españoles” para instalar la versión española del software.

□ For Windows Vista/XP

If you are using Internet Explorer 7 or later, you can use the Web print software Easy-WebPrint EX. An internet connection is required for installation. (It is also possible to install this software later.)

□ Para Windows Vista/XP

Si utiliza Internet Explorer 7 o posterior, puede utilizar el software de impresión para web Easy-WebPrint EX. Para instalarlo, es necesario estar conectado a Internet. (Este software se puede instalar también más tarde.)

1



Turn on the computer, then insert the **Setup CD-ROM** into the CD-ROM drive.

The setup program will start automatically.

Encienda el ordenador y, a continuación, introduzca el **CD-ROM de instalación (Setup CD-ROM)** en la unidad de CD-ROM.

Comenzará automáticamente el programa de instalación.



- If the program does not start automatically, double-click the CD-ROM icon in **Computer** or **My Computer**.
When the CD-ROM contents appear, double-click **MSETUP4.EXE**.
- Si el programa no se inicia automáticamente, haga doble clic en el icono del CD-ROM en **Equipo (Computer)** o **Mi PC (My Computer)**.
Cuando aparezca el contenido del CD-ROM, haga doble clic en **MSETUP4.EXE**.

1

Turn on the computer, then insert the **Setup CD-ROM** into the CD-ROM drive.

Encienda el ordenador y, a continuación, introduzca el **CD-ROM de instalación (Setup CD-ROM)** en la unidad de CD-ROM.

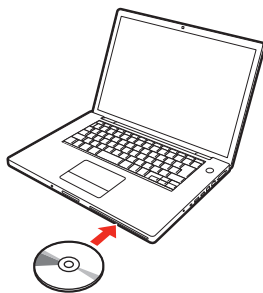

2

Windows Vista

Windows XP/2000 → 3

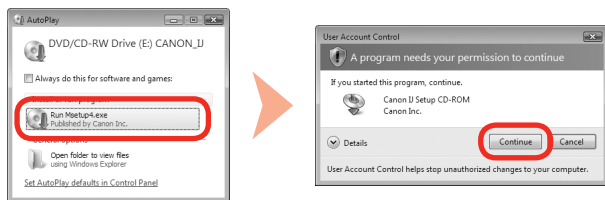

Click **Run Msetup4.exe** on the **AutoPlay** screen, then click **Continue** on the **User Account Control** dialog box.

If the **User Account Control** dialog box reappears in following steps, click **Continue**.

Haga clic en **Ejecutar Msetup4.exe (Run Msetup4.exe)** de la pantalla **Reproducción automática (AutoPlay)** y, a continuación, haga clic en **Continuar (Continue)** en el cuadro de diálogo **Control de cuentas de usuario (User Account Control)**.

Si vuelve a aparecer el cuadro de diálogo **Control de cuentas de usuario (User Account Control)** en los pasos siguientes, haga clic en **Continuar (Continue)**.

3



Click **Easy Install**.

The drivers, application software, and on-screen manuals are installed all together.

Haga clic en **Instalación simple (Easy Install)**.

Los controladores, el software de aplicación y los manuales en pantalla se instalan juntos.

2

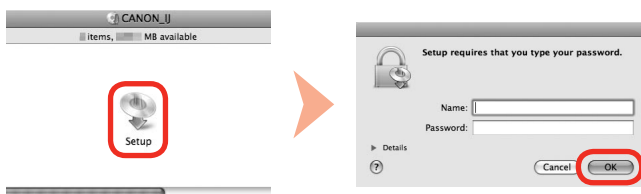

Double-click the **Setup** icon of the CD-ROM folder to proceed to the following screen. Enter your administrator name and password, then click **OK**.

If you do not know your administrator name or password, click **Help**, then follow the on-screen instructions.

Haga doble clic en el icono **Setup** de la carpeta del CD-ROM para pasar a la pantalla siguiente. Introduzca el nombre de administrador y la contraseña; a continuación, haga clic en **OK**.

Si no conoce su nombre o contraseña de administrador, haga clic en **Ayuda (Help)** y, a continuación, siga las instrucciones que aparezcan en pantalla.



- If the CD-ROM folder does not open automatically, double-click the CD-ROM icon on the desktop.
- Si la carpeta del CD-ROM no se abre automáticamente, haga doble clic en el icono del CD-ROM del escritorio.



- If you want to select particular items to install, click **Custom Install**.
- Si desea seleccionar unos elementos concretos para instalarlos, haga clic en **Instalación personalizada (Custom Install)**.

4

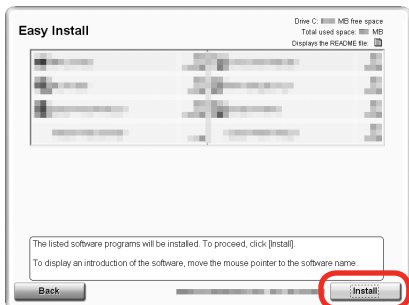

Click **Install**.

Haga clic en **Instalar (Install)**.

For Windows Vista/XP

- If you are using Internet Explorer 7 or later, you can use the Web print software Easy-WebPrint EX. An internet connection is required for installation. (It is also possible to install this software later.)

Para Windows Vista/XP

- Si utiliza Internet Explorer 7 o posterior, puede utilizar el software de impresión para web Easy-WebPrint EX. Para instalarlo, es necesario estar conectado a Internet. (Este software se puede instalar también más tarde).

5

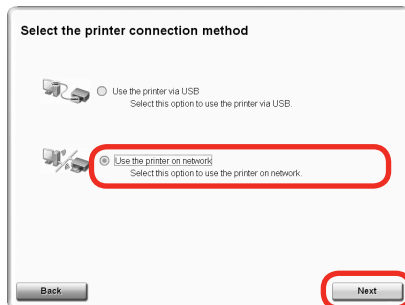

Select **Use the printer on network**, then click **Next**.

Seleccione **Utilizar la impresora de la red (Use the printer on network)** y, a continuación, haga clic en **Siguiente (Next)**.

6

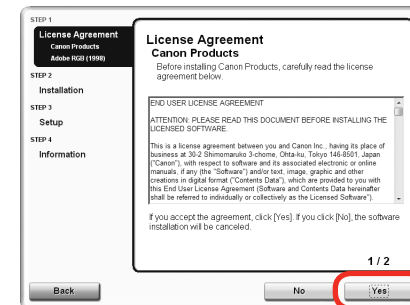

Read the **License Agreement** screen carefully and click **Yes**.

Lea detenidamente la pantalla **Contrato de licencia (License Agreement)** y haga clic en **Sí (Yes)**.

- Follow any on-screen instructions to proceed with the software installation.
- Siga cualquier instrucción en pantalla para llevar a cabo la instalación del software.

7

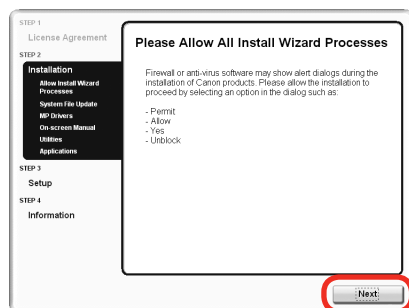

When the **Please Allow All Install Wizard Processes** screen appears, click **Next**.

Cuando aparezca la pantalla **Permita todos los procesos del asistente de instalación (Please Allow All Install Wizard Processes)** haga clic en **Siguiente (Next)**.

7

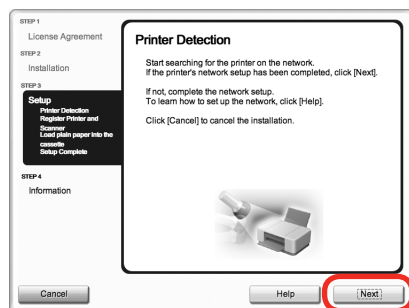

When the **Printer Detection** screen appears, click **Next**.

Cuando aparezca la pantalla **Detección de impresora (Printer Detection)**, haga clic en **Siguiente (Next)**.

• If the **Printer Detection** screen is not displayed, the connection method is not correctly selected in step 5. Follow on-screen instructions and proceed with the installation. Click **Exit** on the installation complete screen, then start again from step 2 and be sure to select **Use the printer on network** in step 5.

• Si la pantalla **Detección de impresora (Printer Detection)** no aparece, el método de conexión no se ha seleccionado correctamente en el paso 5. Siga las instrucciones que aparezcan en pantalla y continúe con la instalación. Haga clic en **Salir (Exit)** en la pantalla de finalización de la instalación y, a continuación, vuelva a empezar desde el paso 2 y asegúrese de seleccionar **Utilizar la impresora de la red (Use the printer on network)** en el paso 5.

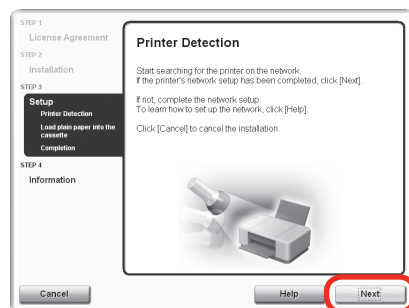

When the **Printer Detection** screen appears, click **Next**.

Cuando aparezca la pantalla **Detección de impresora (Printer Detection)**, haga clic en **Siguiente (Next)**.



- If the **Printer Detection** screen is not displayed, the connection method is not correctly selected in step **5**. Click **Cancel** and start again from step **4**, then be sure to select **Use the printer on network** in step **5**.
- Si la pantalla **Detección de impresora (Printer Detection)** no aparece, el método de conexión no se ha seleccionado correctamente en el paso **5**. Haga clic en **Cancelar (Cancel)** y comience de nuevo desde el paso **4**; después, asegúrese de seleccionar **Utilizar la impresora de la red (Use the printer on network)** en el paso **5**.

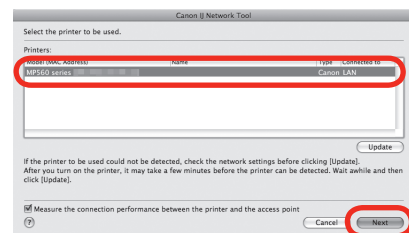

On the **Canon IJ Network Tool** screen, select **MP560 series** in **Printers**, then click **Next**.

En la pantalla **Canon IJ Network Tool**, seleccione **MP560 series** en **Impresora (Printers)** y, a continuación, haga clic en **Siguiente (Next)**.



- If the machine is not detected, refer to the printed manual: **Network Setup Troubleshooting**. Make sure there is no problem, then click **Update**.
- Si el equipo no se detecta, consulte el manual impreso: **Solución de problemas de configuración de red**. Asegúrese de que no exista ningún problema y luego haga clic en **Actualizar (Update)**.

9

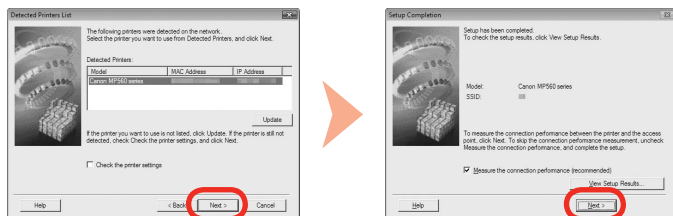

When the **Detected Printers List** dialog box appears, select the machine, then click **Next**. When the **Setup Completion** dialog box appears, click **Next**.

Cuando aparezca el cuadro de diálogo **Lista de impresoras detectadas (Detected Printers List)**, seleccione el equipo y, a continuación, haga clic en **Siguiente (Next)**.

Cuando aparezca el cuadro de diálogo **Finalización de la configuración (Setup Completion)**, haga clic en **Siguiente (Next)**.



- If the machine is not detected, **Check Printer Settings** dialog box is displayed. Refer to the printed manual: **Network Setup Troubleshooting**. Make sure there is no problem, then click **Next**.
- Cuando no se detecte el equipo, se mostrará el cuadro de diálogo **Comprobar la configuración de impresora (Check Printer Settings)**. Consulte el manual impreso: **Solución de problemas de configuración de red**. Asegúrese de que no exista ningún problema y luego haga clic en **Siguiente (Next)**.

9

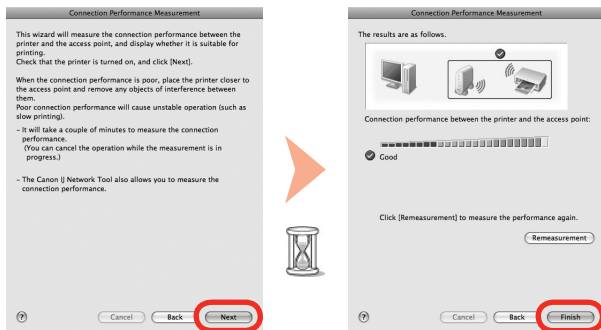

When the **Connection Performance Measurement** screen appears, click **Next**. Confirm the measurement results, then click **Finish**.



Ensure that  is displayed in **Connection performance between the printer and the access point**.

Cuando aparezca la pantalla **Comprobación de la velocidad de la conexión (Connection Performance Measurement)**, haga clic en **Siguiente (Next)**.

Confirme los resultados de la evaluación y luego haga clic en **Finalizar (Finish)**.

Asegúrese de que aparece el símbolo  en **Rendimiento de la conexión entre la impresora y el punto de acceso (Connection Performance between the Printer and the Access Point)**.



- You can cancel measuring by clicking **Cancel**. You also examine the detailed status of the communication link after setup. For details, refer to the on-screen manual: **Advanced Guide**.
- If an icon other than  appears, improve the communication status by referring to the displayed message or the help file, then click **Remeasurement**.
- Puede cancelar el proceso de evaluación haciendo clic en **Cancelar (Cancel)**. El estado detallado del enlace de la comunicación también se puede examinar después de la configuración. Para obtener más detalles, consulte el manual en pantalla: **Guía avanzada**.
- Si aparece cualquier otro icono distinto de , mejore el estado de la comunicación consultando el mensaje mostrado o el archivo de ayuda y, a continuación, haga clic en **Recomprobación (Remeasurement)**.

Next, read "Install the Software (Registration)" on page 40!

A continuación, lea "Instalación del software (Registro)" de la página 40.

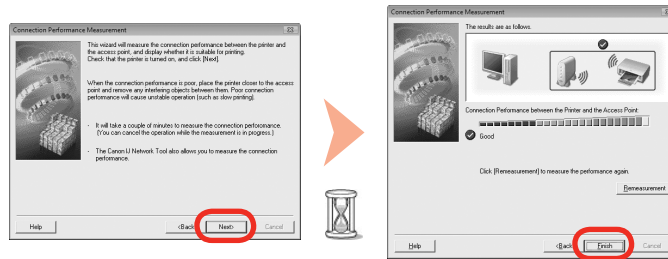

When the **Connection Performance Measurement** dialog box appears, click **Next**.
Confirm the measurement results, then click **Finish**.

Ensure that is displayed in **Connection Performance between the Printer and the Access Point**.

Quando aparezca el cuadro de diálogo **Comprobación de la velocidad de la conexión (Connection Performance Measurement)**, haga clic en **Siguiente (Next)**.
Confirme los resultados de la evaluación y luego haga clic en **Finalizar (Finish)**.

Asegúrese de que aparece el símbolo en **Velocidad de la conexión entre la impresora y el punto de acceso (Connection Performance between the Printer and the Access Point)**.



- You can cancel measuring by clicking **Cancel**. You also examine the detailed status of the communication link after setup. For details, refer to the on-screen manual: **Advanced Guide**.
- If an icon other than appears, improve the communication status by referring to the displayed message or the help file, then click **Remeasurement**.
- Puede cancelar el proceso de evaluación haciendo clic en **Cancelar (Cancel)**. El estado detallado del enlace de la comunicación también se puede examinar después de la configuración. Para obtener más detalles, consulte el manual en pantalla: **Guía avanzada**.
- Si aparece cualquier otro icono distinto de , mejore el estado de la comunicación consultando el mensaje mostrado o el archivo de ayuda y, a continuación, haga clic en **Recomprobación (Remeasurement)**.

Next, read "Install the Software (Information)" on page 45!

A continuación, lea "Instalación del software (Información)" de la página 45.

This section describes how to register the machine on a Macintosh computer.
Windows users: read "Install the Software (Information)" on page 45.

En esta sección se describe cómo registrar el equipo en un ordenador Macintosh.

Usuarios de Windows: lea "Instalación del software (Información)" de la página 45.

1



When the **Register Printer and Scanner** screen appears, click **Register Printer**.

Cuando aparezca la pantalla **Registro de la impresora y del escáner (Register Printer and Scanner)**, haga clic en **Registrar la impresora (Register Printer)**.

- Proceed to the section that relates to your operating system for further installation instructions.
- Consulte las demás instrucciones de instalación en la sección que trate de su sistema operativo.

Mac OS X

- v.10.5.x → Go to Step 2 - A
Vaya al paso 2 - A
- v.10.4.x → Go to Step 2 - B
Vaya al paso 2 - B
- v.10.3.9 → Go to Step 2 - C
Vaya al paso 2 - C



- The alphanumeric characters after **Canon MP560 series** is the machine's Bonjour service name or MAC address.
- If the machine has not been detected, make sure of the following.
 - The machine is turned on.
 - The firewall function of any security software is turned off.
 - The computer is connected to the access point.
- Los caracteres alfanuméricos que aparecen tras **Canon MP560 series** son el nombre del servicio Bonjour o la dirección MAC del equipo.
- Si no se detecta el equipo, compruebe lo siguiente.
 - El equipo está encendido.
 - La función cortafuegos de cualquier software de seguridad está desactivada.
 - El ordenador está conectado al punto de acceso.

2 - A

Mac OS X v.10.5.x

Mac OS X v.10.4.x → 2 - B

Mac OS X v.10.3.9 → 2 - C

1

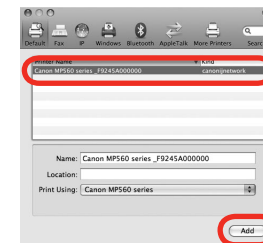

Select **Canon MP560 series** and click **Add**.

Seleccione **Canon MP560 series** y haga clic en **Añadir (Add)**.

→ Go to Step 3
Vaya al paso 3

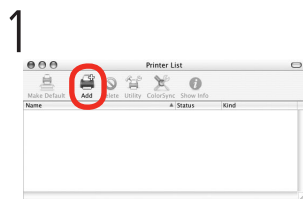

1 When the **Printer List** window appears, click **Add**.

Cuando aparezca la ventana **Lista de impresoras (Printer List)**, haga clic en **Añadir (Add)**.



- When the **You have no printers available**. screen appears, click **Add**.
- Cuando aparezca la pantalla **No hay impresoras disponibles. (You have no printers available.)**, haga clic en **Añadir (Add)**.

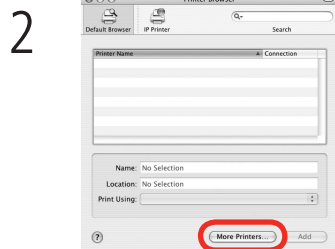

2 Click **More Printers** in the **Printer Browser** screen.

Haga clic en **Más impresoras (More Printers)** en la pantalla **Navegador de impresoras (Printer Browser)**.

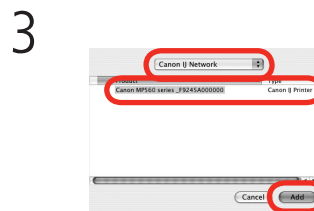

3 Select **Canon IJ Network** in the pop-up menu, select **Canon MP560 series** in the list of printers, then click **Add**.

Seleccione **Canon IJ Network** en el menú emergente, elija **Canon MP560 series** en la lista de impresoras y, a continuación, haga clic en **Añadir (Add)**.

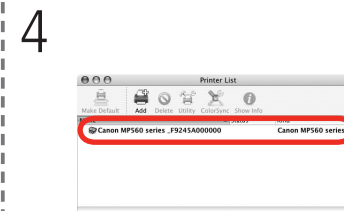

4 Make sure that **Canon MP560 series** is added to the list of printers.

Compruebe que **Canon MP560 series** se añade a la lista de impresoras.



Go to Step
Vaya al paso

3



1

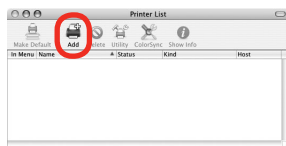

When the **Printer List** window appears, click **Add**.

Cuando aparezca la ventana **Lista de impresoras (Printer List)**, haga clic en **Añadir (Add)**.



- When the **You have no printers available.** screen appears, click **Add**.
- Cuando aparezca la pantalla **No hay impresoras disponibles. (You have no printers available.)**, haga clic en **Añadir (Add)**.

2

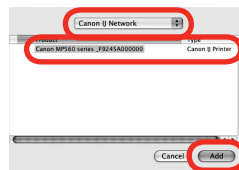

Select **Canon IJ Network** in the pop-up menu, select **Canon MP560 series** in the list of printers, then click **Add**.

Seleccione **Canon IJ Network** en el menú emergente, elija **Canon MP560 series** en la lista de impresoras y, a continuación, haga clic en **Añadir (Add)**.

3

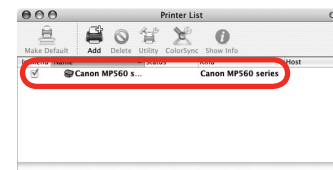

Make sure that **Canon MP560 series** is added to the list of printers.

Compruebe que **Canon MP560 series** se añade a la lista de impresoras.



Go to Step
Vaya al paso

3

3

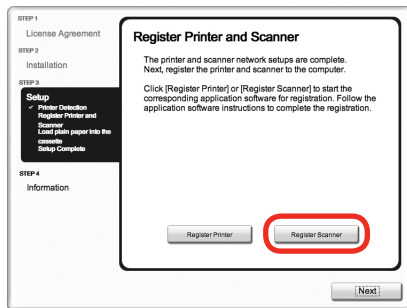

When the **Register Printer and Scanner** screen appears, click **Register Scanner**.

Cuando aparezca la pantalla **Registro de la impresora y del escáner (Register Printer and Scanner)**, haga clic en **Registrar el escáner (Register Scanner)**.

4

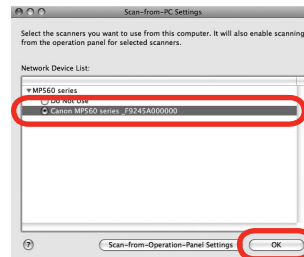

Select **Canon MP560 series** on the **Scan-from-PC Settings** screen, then click **OK**.

Seleccione **Canon MP560 series** en la pantalla **Conf. de escaneo desde PC (Scan-from-PC Settings)** y, a continuación, haga clic en **OK**.

5

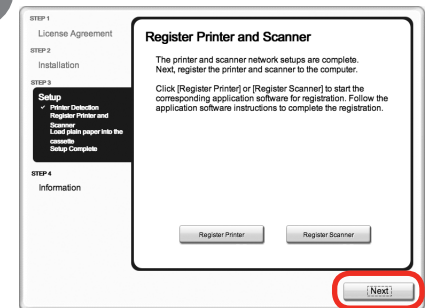

When the **Register Printer and Scanner** screen appears, click **Next**.

Cuando aparezca la pantalla **Registro de la impresora y del escáner (Register Printer and Scanner)**, haga clic en **Siguiente (Next)**.

Next, read "Install the Software (Information)" on page 45!

A continuación, lea "Instalación del software (Información)" de la página 45.

1

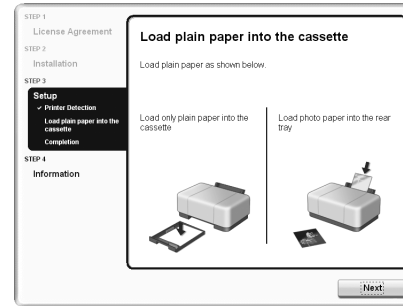

When the **Load plain paper into the cassette** screen appears, follow the on-screen instructions to proceed with the software installation.

Cuando aparezca la pantalla **Cargar papel normal en el cassette (Load plain paper into the cassette)**, siga las instrucciones en pantalla para continuar con la instalación del software.



- For details, refer to "Loading Paper" on page 48.
- Para obtener más información, consulte "Carga del papel" de la página 48.

Important Information for the Installation

Información importante para la instalación

- Necessary Information for the User Registration
- Información necesaria para el registro de usuario

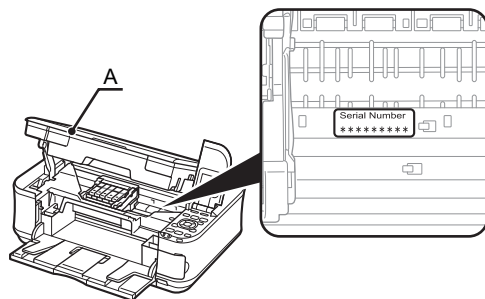

The product serial number is required when registering the product. The serial number is located inside the machine (as shown in the illustration).

A la hora de registrar el producto, es necesario su número de serie. El número de serie está situado en el interior del equipo (tal como muestra la ilustración).

- When opening the Scanning Unit (Cover) (A), the Print Head Holder moves automatically.
- Al abrir la unidad del escáner (cubierta) (A), el soporte del cabezal de impresión se desplaza automáticamente.

- About Extended Survey Program
- Acerca de Extended Survey Program

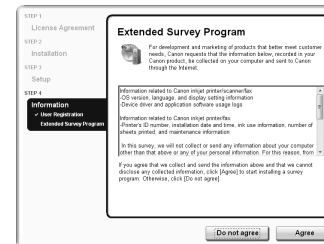

If you can agree to Extended Survey Program, click **Agree**.
If you click **Do not agree**, the Extended Survey Program will not be installed. (This has no effect on the machine's functionality.)

Si desea admitir Extended Survey Program, haga clic en **Aceptar (Agree)**.
Si hace clic en **No aceptar (Do not agree)**, Extended Survey Program no se instalará. (Esto no afecta al funcionamiento del equipo).



- The screen does not appear on Mac OS X v.10.3.9.
- No aparece esta pantalla en Mac OS X v.10.3.9.



Click **Exit** to complete the installation.

If **Restart** is displayed, follow the instruction to restart the computer.

After restarting the computer, remove the **Setup CD-ROM** and keep it in a safe place.

When using Macintosh, it is necessary to restart the computer before scanning using the Operation Panel on the machine for the first time.

Haga clic en **Salir (Exit)** para finalizar la instalación.

Si aparece **Reiniciar (Restart)**, siga las instrucciones para reiniciar el ordenador.

Después de reiniciarlo, extraiga el **CD-ROM de instalación (Setup CD-ROM)** y guárdelo en un lugar seguro.

Si utiliza Macintosh, deberá reiniciar el ordenador antes de escanear desde el panel de control del equipo por primera vez.

Using the Machine from Additional Computers

Now that the wireless connection of the machine is complete, it can be used from additional computers on the same network.

Install software including the drivers on the computer from which you want to use the machine. Other settings are not required.

For the software installation procedure, refer to "[Wireless Connection] Install the Software" on page 32.

Uso del equipo desde ordenadores adicionales

Una vez finalizado el proceso de instalación de la conexión inalámbrica del equipo, se puede utilizar desde ordenadores adicionales de la misma red.

Instale el software, incluidos los controladores, en el ordenador desde el que desee utilizar el equipo. No se necesita establecer ninguna otra configuración.

Para obtener información sobre el procedimiento de instalación del software, consulte "[Conexión inalámbrica] Instalación del software" en la página 32.

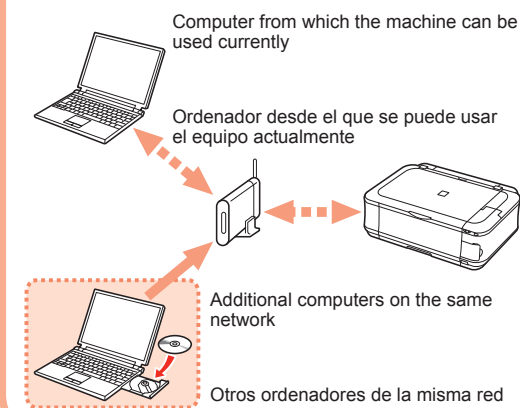

This section explains how to load paper in the Cassette (A) and the Rear Tray (B).

Esta sección explica cómo cargar papel en el cassette (A) y en la bandeja posterior (B).

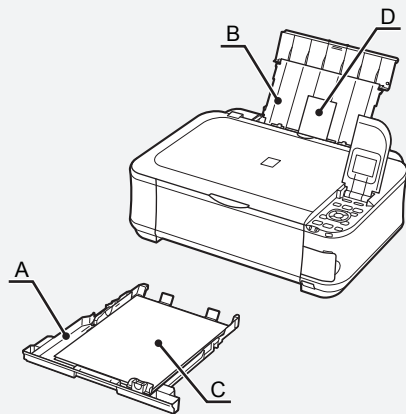

The Cassette supports plain paper (C) only. To print photo paper / Hagaki (D), be sure to load it in the Rear Tray.

El cassette sólo admite papel normal (C). Para imprimir en papel fotográfico/Hagaki (D), asegúrese de cargarlo en la bandeja posterior.

1

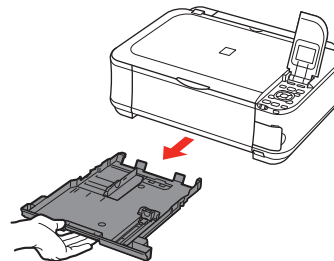

Pull out the Cassette.

Extraiga el cassette.

2

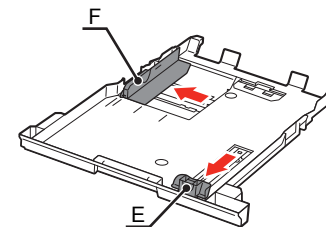

Move the Paper Guides (E) and (F) to both edges.

Mueva las guías de papel (E) y (F) hacia ambos extremos.

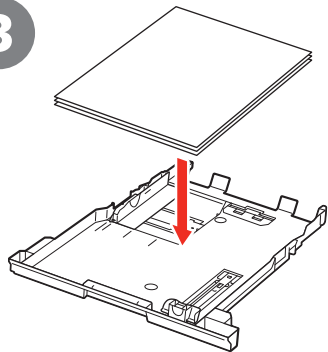
3**Load plain paper.**

Load paper with the printing side facing down.

Cargue papel normal.

Cargue el papel con la cara de impresión hacia abajo.

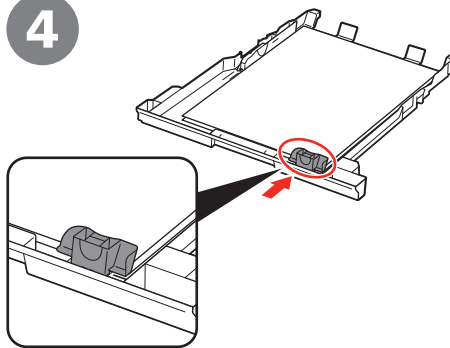
4

Slide the Paper Guide to align with the actual size of the paper.

The Paper Guide will stop when it aligns with the corresponding mark of paper size.

Desplace la guía de papel para alinearla con el tamaño real del papel.

La guía de papel se detendrá cuando se alinee con la marca correspondiente del tamaño de papel.



• To print on specialty paper, be sure to load it in the Rear Tray.

• Para imprimir en papel especial, asegúrese de cargarlo en la bandeja posterior.

• There may be a little space between the Paper Guide and the paper stack.

• Puede haber un poco de espacio entre la guía de papel y la pila de papel.

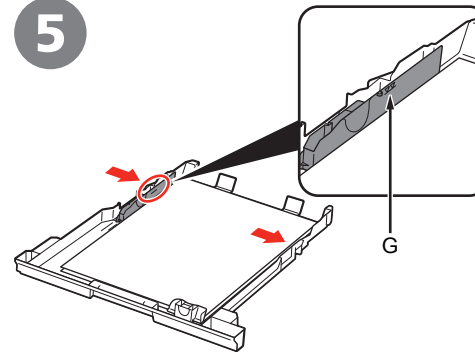
5

Align the paper with the right edge of the Cassette, then slide the Paper Guide against the left edge of the paper.

Make sure that the paper stack does not exceed the line (G).

Alinee el papel con el lateral derecho de cassette y, a continuación, deslice la guía del papel contra el borde izquierdo del papel.

Asegúrese de que la pila de papel no supere la línea (G).

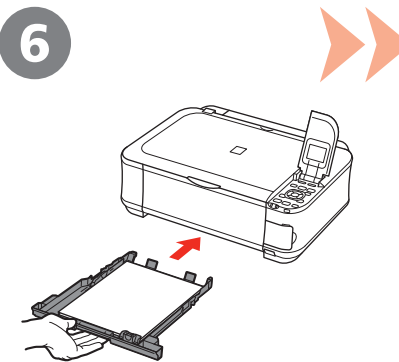
6

Insert the Cassette slowly into the machine until it clicks into place.

Introduzca el cassette despacio en el equipo hasta que haga clic en su lugar.

7

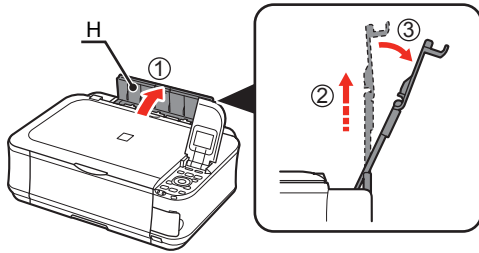

Open the Paper Support (H) and pull it straight up, then slant it back.

Abra el soporte del papel (H) tire de él derecho hacia arriba y, a continuación, échelo hacia atrás.

8

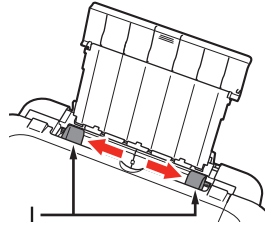

Move the Paper Guides (I) to both edges.

Mueva las guías de papel (I) hacia ambos extremos.

9

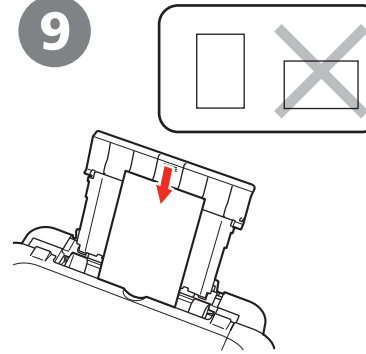

Load paper in the center of the Rear Tray.

Load paper in portrait orientation with the printing side facing up.

Cargue el papel en el centro de la bandeja posterior.

Cargue el papel con orientación vertical con la cara de impresión hacia arriba.

10

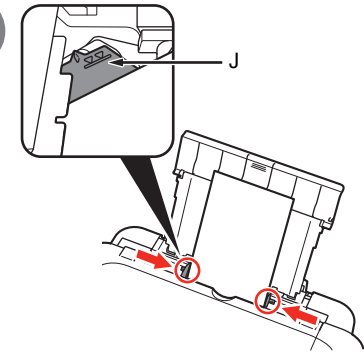

Slide the left and right Paper Guides against both edges of the paper.

Make sure that the paper stack does not exceed the line (J).

Deslice las guías de papel izquierda y derecha contra ambos bordes del papel.

Asegúrese de que la pila de papel no supere la línea (J).



- For details on media sizes and types you can use, refer to "Loading Paper" in the on-screen manual: **Basic Guide**.
- Para obtener más información sobre los tipos y tamaños de soportes, consulte "Carga del papel" en el manual en pantalla: **Guía básica**.

Preparation for printing is now complete!

Con esto concluyen los preparativos para imprimir.

The following manuals are supplied with the machine.

Los manuales siguientes se proporcionan con el equipo.

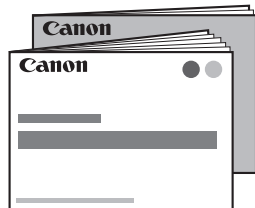

 **Getting Started**
(this manual)

Network Setup
Troubleshooting

Describes how to set up and use your machine. Introduces the machine and its functions, the included manuals and application software.

 **Guía de inicio**
(este manual)

Solución de problemas
de configuración de red

Describe cómo configurar y usar el equipo. Presenta el equipo y sus funciones, los manuales incluidos y las aplicaciones de software.

 **on-screen manuals**

 **Manuales en pantalla**

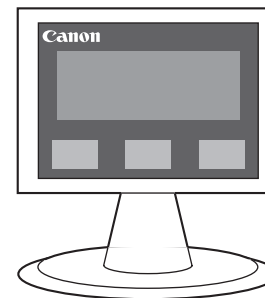

For details on opening the on-screen manuals, refer to page 52.

 **Basic Guide**

Describes basic operations and media, and gives an introduction to other functions available.

 **Advanced Guide**

Describes various operating procedures to make full use of machine.

 **Troubleshooting**

Describes troubleshooting tips for problems you may encounter when using the machine.

Para obtener más información sobre cómo abrir manuales en pantalla, consulte la página 52.

 **Guía básica**

Describe las operaciones básicas y los soportes y ofrece una introducción a otras funciones disponibles.

 **Guía avanzada**

Describe distintos procedimientos de funcionamiento para aprovechar al máximo todas las funciones del equipo.

 **Solución de problemas**

Proporciona consejos para solucionar los problemas que puedan surgir al utilizar el equipo.

Solution Menu is a gateway to functions and information that allow you to make full use of the machine!

Solution Menu es una puerta de acceso a funciones e información que permiten aprovechar al máximo todas las funciones del equipo.



Example: Windows Vista

*The buttons displayed vary depending on the country or region of purchase.

Ejemplo: Windows Vista

*Los botones que aparecen pueden variar según el país o la región de adquisición.



Click this button to open the on-screen manuals.

Haga clic en este botón para abrir los manuales en pantalla.

Open various applications and on-screen manuals with a single click.

You can start Solution Menu from the **Canon Solution Menu** icon on the desktop (Windows) or on the Dock (Macintosh). If you have a problem with machine settings, click the **Change settings or find solutions to problems.** in Solution Menu to open My Printer (Windows only).

Puede abrir varias aplicaciones y manuales en pantalla con un solo clic.

Puede iniciar Solution Menu desde el icono **Canon Solution Menu** del escritorio (Windows) o del Dock (Macintosh). Si tiene algún problema con la configuración del equipo, haga clic en el icono **Cambiar configuración o buscar soluciones para los problemas. (Change settings or find solutions to problems.)** en Solution Menu para abrir My Printer (sólo Windows).

Various application software are installed on the computer along with the drivers. You can print creative items by correcting/enhancing photos using the applications.

Alternatively, use the Operation Panel on the machine to print your own items easily.

Junto con los controladores, en el ordenador se instalan varias aplicaciones.

Puede imprimir elementos creativos corrigiendo/mejorando fotos con las aplicaciones.

Si lo prefiere, utilice el panel de control del equipo para imprimir fácilmente sus propios elementos.

For details on how to use the application software and the machine, refer to the on-screen manuals: **Basic Guide** and **Advanced Guide**.

Para conocer los detalles sobre cómo utilizar el software de las aplicaciones y el equipo, consulte los manuales en pantalla: **Guía básica** y **Guía avanzada**.



Print images saved on a memory card used with digital cameras, etc.

For more information on printing from a memory card, refer to "Printing from a Memory Card" in the on-screen manual: **Basic Guide**.

Imprima imágenes guardadas en una tarjeta de memoria utilizada con cámaras digitales, etc.

Para obtener más información sobre cómo imprimir desde una tarjeta de memoria, consulte "Impresión desde una tarjeta de memoria" en el manual en pantalla: **Guía básica**.



- You can also print from USB flash drives. For details, refer to "Printing from a Memory Card" in the on-screen manual: **Basic Guide**.
- También se puede imprimir desde una unidad flash USB. Para conocer los detalles, consulte "Impresión desde una tarjeta de memoria" en el manual en pantalla: **Guía básica**.

Supported Memory Cards (Adapter required for ■.)

Tarjetas de memoria compatibles (se necesita un adaptador para ■.)

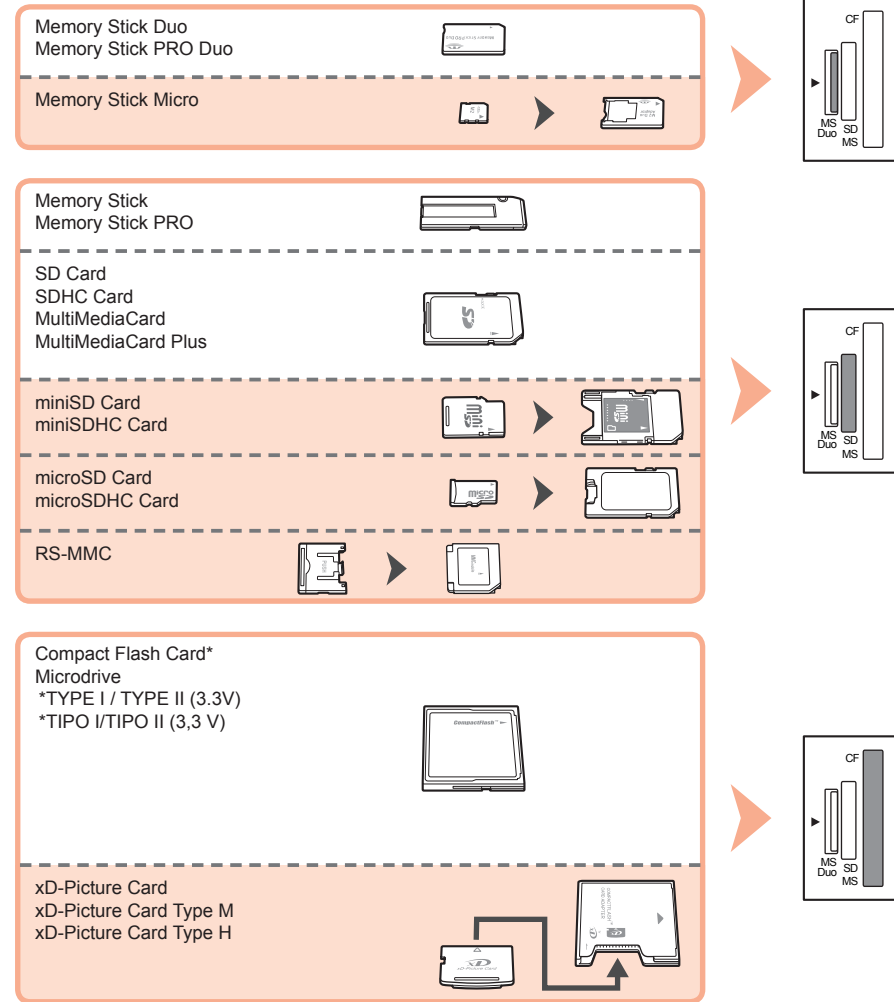

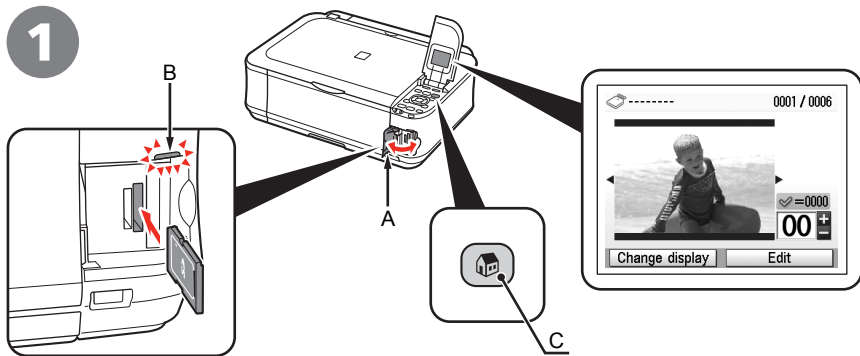

While the standby screen appears, open the Card Slot Cover (A), insert a memory card into the Card Slot.

Insert a memory card into the slot, then close the Card Slot Cover.

Make sure that the **Access** lamp (B) has lit up. After the photos on the memory card are read, the screen to specify photos and the number of copies to print appears.

Mientras aparece la pantalla de espera, abra la cubierta de la ranura para tarjetas (A) e inserte una tarjeta de memoria en la ranura para tarjetas.

Introduzca una tarjeta de memoria en la ranura y, a continuación, cierre la cubierta de la ranura para tarjetas.

Asegúrese de que la lámpara de **Acceso** (B) se ha encendido. Cuando se hayan leído las fotos de la tarjeta de memoria, aparecerá la pantalla para especificar las fotos y el número de copias que se va a imprimir.

- Insert a memory card into the Card Slot in the direction of the arrow on the label, with the labeled side facing left.
- Insert only one memory card.
- Inserte la tarjeta de memoria en la ranura para tarjetas en la dirección que indica la flecha, con el lado etiquetado hacia la izquierda.
- Inserte sólo una tarjeta de memoria.



- Press the **HOME** button (C) to return to the standby screen.
- Pulse el botón **INICIO (HOME)** (C) para volver a la pantalla de espera.

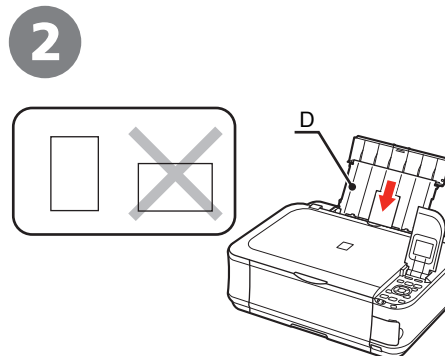

Load a sheet of 4" x 6" size photo paper in the Rear Tray (D) in portrait orientation.

Load paper with the printing side facing up.

Cargue una hoja de papel fotográfico de tamaño 10 x 15 cm/4 x 6" en la bandeja posterior (D) con orientación vertical.

Cargue el papel con la cara de impresión hacia arriba.



- For details, refer to "Loading Paper" on page 48.
- Para obtener más información, consulte "Carga del papel" de la página 48.

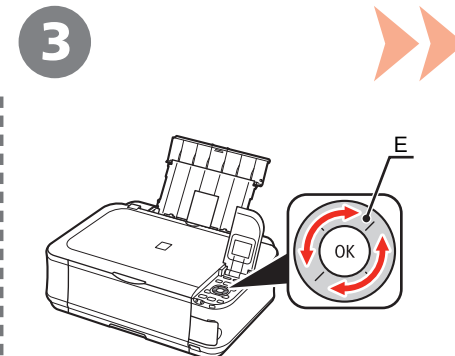

Rotate the Easy-Scroll Wheel (E) to display a photo to print.

Alternatively, use the ◀ or ▶ button to select a photo.

Gire la rueda de fácil navegación (E) para mostrar la foto que desee imprimir.

También puede utilizar el botón ◀ o ▶ para seleccionar una foto.

4

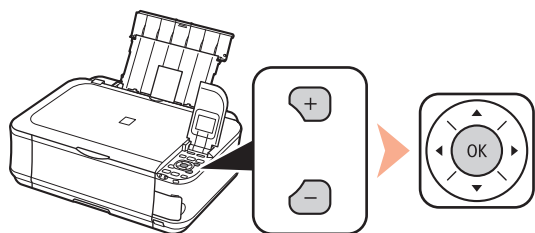

Press the **[+]** or **[-]** button to specify the number of copies, then press the **OK** button.

The Print Settings Confirmation Screen appears.

Pulse el botón **[+]** o **[-]** para especificar el número de copias y, a continuación, pulse el botón **OK**.

Aparecerá la pantalla de confirmación de configuración de impresión.

5

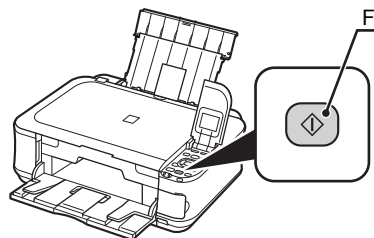

Press the **Color** button (F).

Printing will start.

Pulse el botón **Color** (F).

Se iniciará la impresión.

6

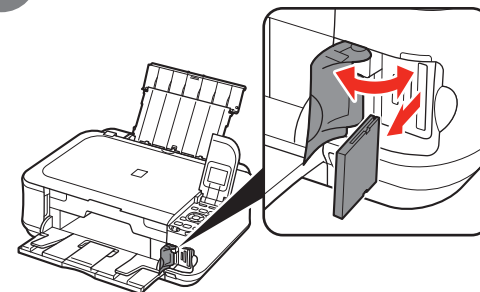

After printing, open the Card Slot Cover, pinch the memory card and pull it straight out.

After removing the memory card, close the Card Slot Cover.

Después de imprimir, abra la cubierta de la ranura para tarjetas, sujete la tarjeta de memoria y tire de ella.

Después de retirar la tarjeta de memoria, cierre la cubierta de la ranura para tarjetas.



- Do not remove the memory card while the **Access** lamp is flashing. Saved data may be damaged.
- No extraiga la tarjeta de memoria cuando la lámpara de **Acceso** esté parpadeando. Los datos guardados se pueden dañar.

You can copy a document by simply placing it on the Platen Glass and pressing the start button.

This section explains with plain paper. For various copying procedures, refer to "Copying" in the on-screen manual: **Basic Guide**.

Para copiar un documento sólo tiene que colocarlo en el cristal de la platina y pulsar el botón de inicio.

En esta sección se explica el procedimiento con papel normal. Para conocer los distintos procedimientos de copia, consulte "Copia" en el manual en pantalla: **Guía básica**.

1

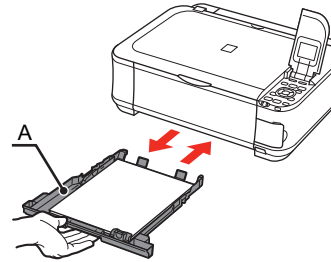

Load A4 or Letter-sized plain paper into the Cassette (A).

Cargue papel normal de tamaño A4 o Carta en el cassette (A).

2

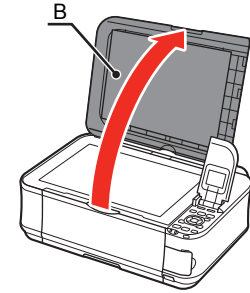

Open the Document Cover (B).

Abra la cubierta de documentos (B).



- For details, refer to "Loading Paper" on page 48.
- Para obtener más información, consulte "Carga del papel" de la página 48.

3

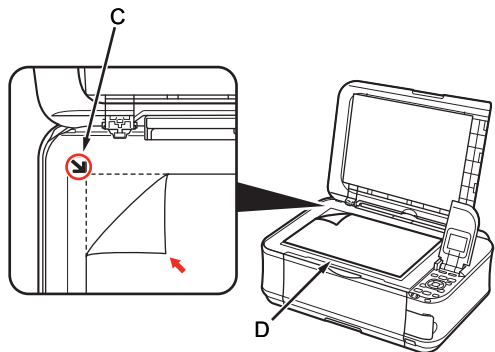

Place the document face-down and align it with the Alignment Mark (C).

Coloque el documento boca abajo y alinéelo con la marca de alineación (C).

4

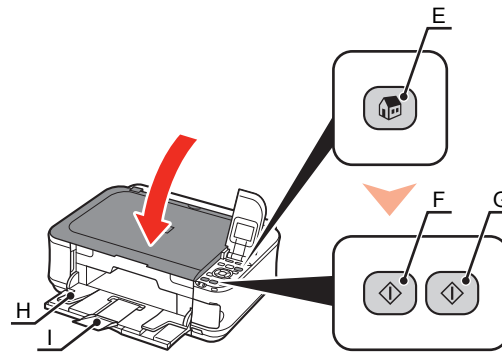

Close the Document Cover, press the **HOME** button (E), then press the **Black** button (F) twice or the **Color** button (G) twice.

Copying will start. Remove the document after printing.

Cierre la cubierta de documentos, pulse el botón **INICIO (HOME)** (E) y, a continuación, pulse dos veces el botón **Negro (Black)** (F) o **Color** (G).

Comenzará la copia. Retire el documento después de imprimir.

Do not place objects weighing 4.4 lb / 2.0 kg or more on the Platen Glass (D), or do not apply pressure to the document by pressing on it with a force exceeding 4.4 lb / 2.0 kg. The scanner may malfunction or the glass may break.

No coloque ningún objeto que pese 2,0 kg/4,4 lb o más en el cristal de la platina (D), ni presione el documento con una fuerza superior a 2,0 kg/4,4 lb. De lo contrario, se podría producir un mal funcionamiento del escáner o romperse el cristal.



Do not open the Document Cover until copying is complete.

No abra la cubierta de documentos hasta que finalice la copia.



When the Paper Output Tray (H) opens automatically, extend the Output Tray Extension (I).

Cuando la bandeja de salida del papel (H) se abra automáticamente, despliegue la extensión de bandeja de salida (I).

Easy-PhotoPrint EX allows you to print photos easily.

This section explains how to print borderless photos using 4" x 6" size **Photo Paper Plus Glossy II**. The screens are based on Windows Vista.

Easy-PhotoPrint EX le permite imprimir fotografías fácilmente.

En esta sección se explica cómo imprimir fotos sin bordes con **Papel Fotográfico Brillo II (Photo Paper Plus Glossy II)** de tamaño 10 x 15 cm (4" x 6"). Las pantallas que aparecen se basan en Windows Vista.

1

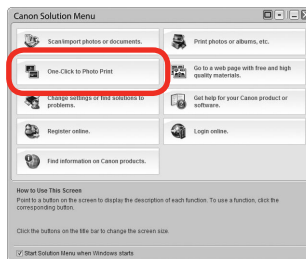

In Solution Menu, click **One-Click to Photo Print**.

Easy-PhotoPrint EX starts.

En Solution Menu, haga clic en **Imprimir fotografías con un clic (One-Click to Photo Print)**.

Se iniciará Easy-PhotoPrint EX.

2

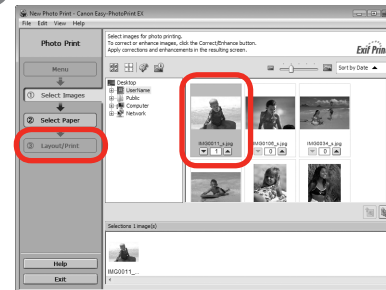

Select the image you want to print, then click **Layout/Print**.

When a photo is selected, the number of copies is set to "1".

Seleccione la imagen que desea imprimir de una carpeta y, a continuación, haga clic en **Diseño/Imprimir (Layout/Print)**.

Cuando se selecciona una fotografía, el número de copias se establece en "1".



- For details on starting Solution Menu, refer to "Solution Menu" on page 52.
- For more information, refer to the on-screen manual: **Advanced Guide**.

- Para conocer los detalles sobre cómo abrir Solution Menu, consulte "Solution Menu" de la página 52.
- Para obtener más información, consulte el manual en pantalla: **Guía avanzada**.

3

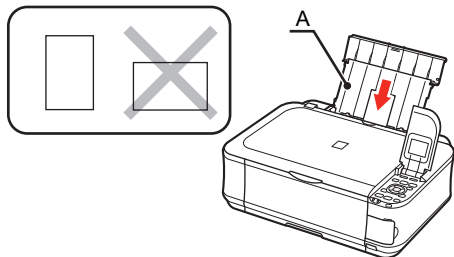

Load a sheet of photo paper in the Rear Tray (A) in portrait orientation.
Load a sheet of paper with the printing side facing up.

Cargue una hoja de papel fotográfico en la bandeja posterior (A) con orientación vertical.

Cargue la hoja de papel con la cara de impresión hacia arriba.

4

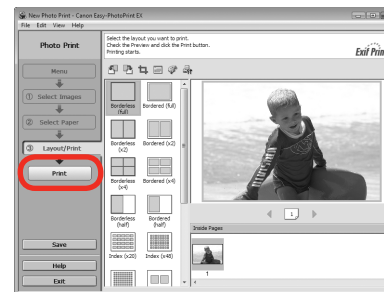

Click **Print**.

For Windows:
Printing will start.

For Macintosh:
Click **Print** on the **Print** dialog box to start printing.

Haga clic en **Imprimir (Print)**.

Para Windows:
Se iniciará la impresión.

Para Macintosh:
Haga clic en **Imprimir (Print)** en el cuadro de diálogo **Imprimir (Print)** para iniciar la impresión.



• For details, refer to "Loading Paper" on page 48.

• Para obtener más información, consulte "Carga del papel" de la página 48.

Align the Print Head for better print results.

Alinee el cabezal de impresión para mejorar los resultados de impresión.

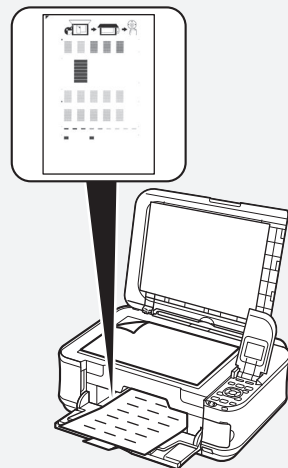

Use a sheet of A4 or Letter-sized plain paper for alignment.

Utilice una hoja de papel normal de tamaño A4 o Carta para la alineación.

1

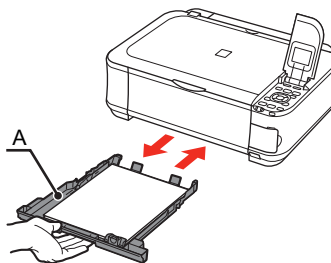

Make sure that a sheet of A4 or Letter-sized plain paper is loaded into the Cassette (A).

Asegúrese de que se ha cargado una hoja de papel normal de tamaño A4 o Carta en el cassette (A).



- For details, refer to "Loading Paper" on page 48.
- Para obtener más información, consulte "Carga del papel" de la página 48.

2

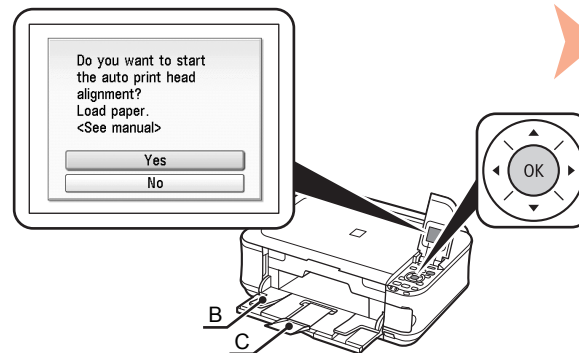

Select **Yes**, then press the **OK** button.
Printing of the print head alignment sheet starts.

Seleccione **Sí (Yes)** y, a continuación, pulse el botón **OK**.
Se iniciará la impresión de la hoja de alineación del cabezal de impresión.



- When the Paper Output Tray (B) opens automatically, extend the Output Tray Extension (C).
- Cuando la bandeja de salida del papel (B) se abra automáticamente, despliegue la extensión de bandeja de salida (C).

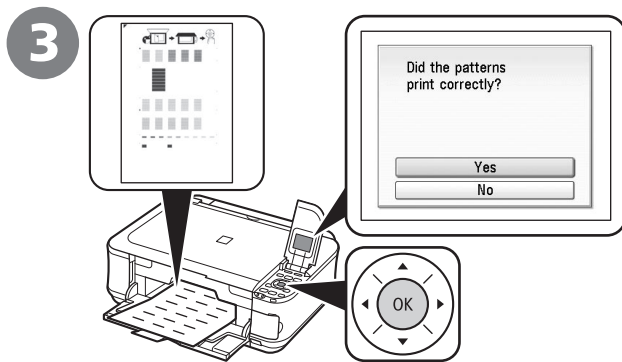

When the above pattern is printed, select **Yes** and press the **OK** button.

Una vez imprimido el patrón anterior, seleccione **Sí (Yes)** y pulse el botón **OK**.

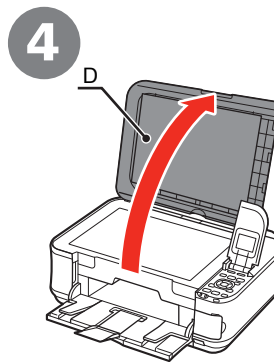

Open the Document Cover (D).

Abra la cubierta de documentos (D).

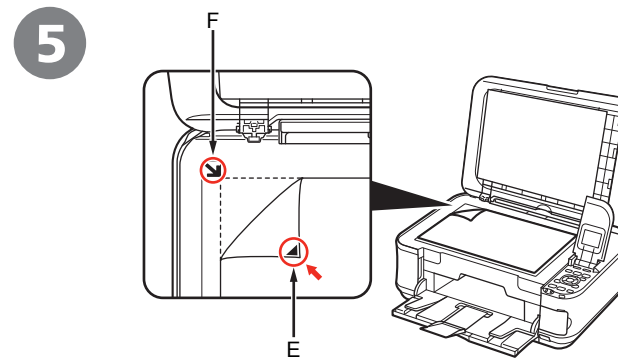

Load the print head alignment sheet **WITH THE PRINTED SIDE FACING DOWN** so as to align the upper left corner (E) with the Alignment Mark (F).

Cargue la hoja de alineación del cabezal de impresión **CON LA CARA IMPRESA HACIA ABAJO** de modo que la esquina superior izquierda (E) quede alineada con la marca de alineación (F).



- The pattern is printed in black and blue.
- El patrón se imprime en negro y azul.

6

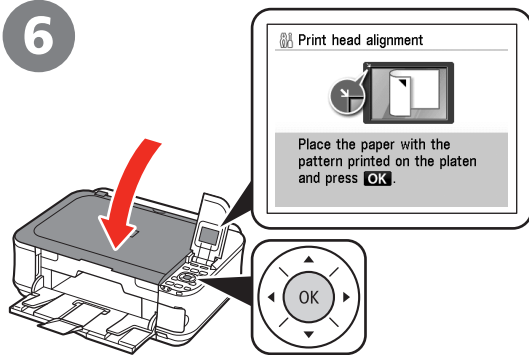

Close the Document Cover, then press the **OK** button.

Cierre la cubierta de documentos y, a continuación, pulse el botón **OK**.

7

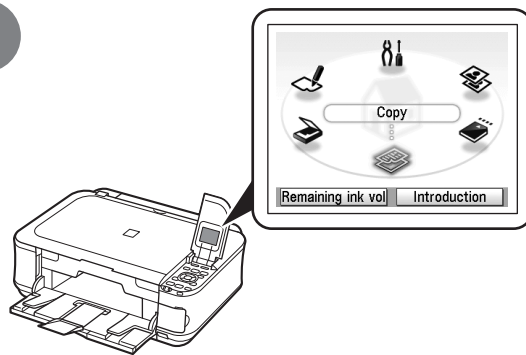

The standby screen is displayed.
Print Head Alignment is now complete.
Remove the print head alignment sheet.

Aparecerá la pantalla de espera.
La alineación del cabezal de impresión habrá concluido.
Retire la hoja de alineación del cabezal de impresión.

Print Head Alignment is now complete. Next, read "Select Connection Method" on page 14!

La alineación del cabezal de impresión habrá concluido. A continuación, lea "Selección del método de conexión" de la página 14.

Set up a wireless connection by using the WCN (Windows Connect Now) function of Windows Vista.

Establezca una conexión inalámbrica mediante la función WCN (Windows Connect Now) de Windows Vista.



- Before setting up by using the WCN, establish wireless communication between the computer and the access point.
- Canon assumes no responsibility for any damage or loss of data stored on your USB flash drive regardless of the cause even within the warranty period.
- If your USB flash drive cannot be attached to the Direct Print Port of the machine, a commercial extension cord (for USB flash drives) may be required.
- Operation may not be guaranteed depending on your USB flash drive.
- USB flash drives with security enabled may not be used.
- Antes de configurarla mediante la función WCN, establezca una comunicación inalámbrica entre el ordenador y el punto de acceso.
- Canon no asume ninguna responsabilidad en el caso de que se pierdan o dañen los datos almacenados en la unidad flash USB, con independencia del motivo, incluso dentro del periodo de garantía.
- Si la unidad flash USB no se puede conectar al puerto de impresión directa del equipo, puede que necesite un alargador (para unidades flash USB) disponible en comercios.
- No se garantiza el funcionamiento, dependiendo de la unidad flash USB utilizada.
- No se pueden utilizar unidades USB flash con la función de seguridad ya habilitada.



- The machine supports "WCN-UFD".
- El equipo es compatible con "WCN-UFD".

1

From the **Start** menu of the Windows side, click **Network**.

The **Network** folder opens.

En el menú **Inicio (Start)** de Windows, haga clic en **Red (Network)**.

Se abrirá la carpeta **Red (Network)**.

2

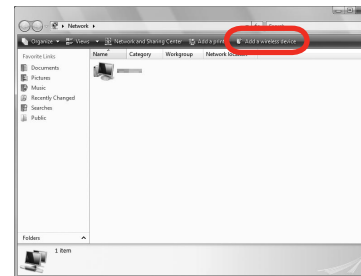

Click **Add a wireless device** on the menu.

The **Add a wireless device to the network** screen will be displayed.

Haga clic en **Agregar un dispositivo inalámbrico (Add a wireless device)** en el menú.

Aparecerá la pantalla **Agregar un dispositivo inalámbrico a la red (Add a wireless device to the network)**.

3

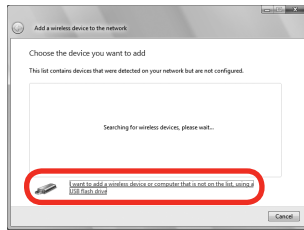

Click **I want to add a wireless device or computer that is not on the list, using a USB flash drive.**

Haga clic en **Deseo agregar un dispositivo inalámbrico o equipo que no está en la lista mediante el uso de una unidad flash USB (I want to add a wireless device or computer that is not on the list, using a USB flash drive).**

4

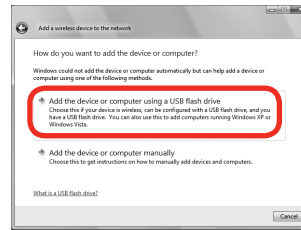

Click **Add the device or computer using a USB flash drive.**

Haga clic en **Agregar el dispositivo o equipo usando una unidad flash USB (Add the device or computer using a USB flash drive).**

5

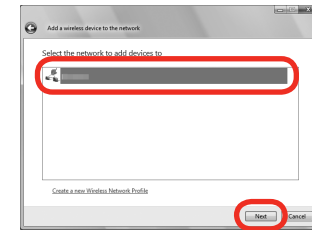

From the list, select the network name (SSID), then click **Next**.

En la lista seleccione el nombre de la red (SSID) y, a continuación, haga clic en **Siguiente (Next)**.



- If the **User Account Control** dialog box appears, click **Continue**. If the same dialog box reappears in subsequent steps, click **Continue**.
- Si aparece el cuadro de diálogo **Control de cuentas de usuario (User Account Control)**, haga clic en **Continuar (Continue)**. Si vuelve a aparecer el mismo cuadro de diálogo en pasos posteriores, haga clic en **Continuar (Continue)**.

6

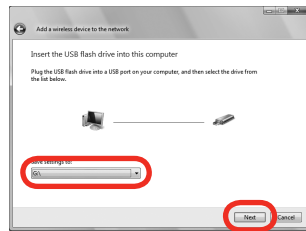

Connect the USB flash drive to the computer, make sure that the drive name is displayed, then click **Next**.

Conecte la unidad flash USB al ordenador, asegúrese de que aparece el nombre de la unidad y, a continuación, haga clic en **Siguiente (Next)**.

7

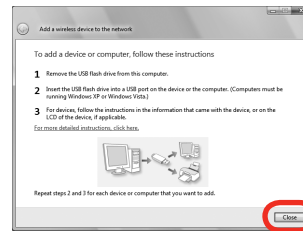

When the above screen appears, remove the USB flash drive from the computer, then click **Close**.

Cuando aparezca la pantalla indicada arriba, extraiga la unidad flash USB del ordenador y, a continuación, haga clic en **Cerrar (Close)**.

8

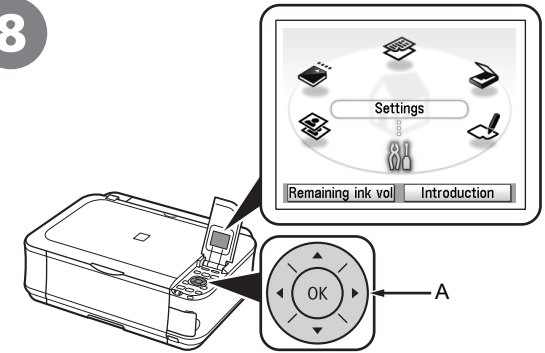

Use the Easy-Scroll Wheel (A) to select **Settings**, then press the **OK** button.

Utilice la rueda de fácil navegación (A) para seleccionar **Configuración (Settings)** y, a continuación, pulse el botón **OK**.

9

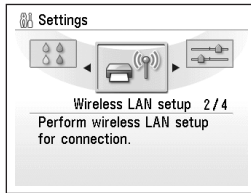

Select **Wireless LAN setup**, then press the **OK** button.

Seleccione **Config. LAN inalámbrica (Wireless LAN setup)** y, a continuación, pulse el botón **OK**.

10

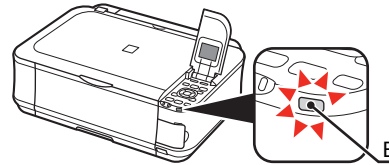
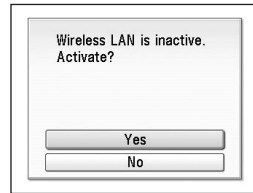

Select **Yes**, then press the **OK** button.

When wireless connection is enabled, the **Wi-Fi** lamp (B) lights blue.

Seleccione **Sí (Yes)** y, a continuación, pulse el botón **OK**.

Cuando se activa la conexión inalámbrica, la lámpara de **Wi-Fi** (B) se enciende en azul.

11

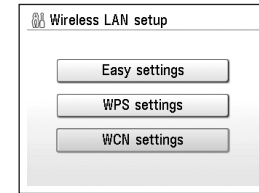

Select **WCN settings**, then press the **OK** button.

Seleccione **Configuración WCN (WCN settings)** y, a continuación, pulse el botón **OK**.

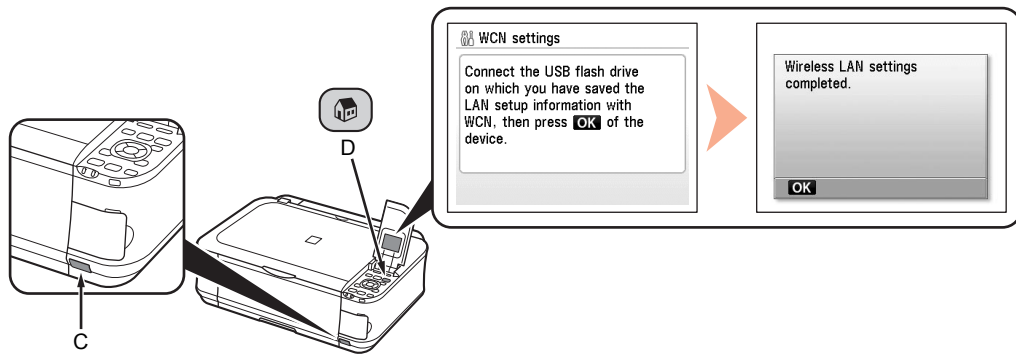

Connect the USB flash drive to the Direct Print Port (USB connector) (C) on the front of the machine, then press the **OK** button.

When the completion screen appears, press the **OK** button, then press the **HOME** button (D). The standby screen returns. Remove the USB flash drive from the machine.

Conecte la unidad flash USB al puerto de impresión directa (conector USB) (C) en la parte frontal del equipo y, a continuación, pulse el botón **OK**.

Cuando aparezca la pantalla de finalización, pulse el botón **OK** y, a continuación, pulse el botón **INICIO (HOME)** (D). Volverá a la pantalla de reposo. Extraiga la unidad flash USB del equipo.

Next, read "Confirm Connection Status" on page 30!

A continuación, lea "Comprobación del estado de conexión" de la página 30.



Getting Help from Canon

Email Tech Support — www.canontechsupport.com

Toll-Free Live Tech Support — (1-800-828-4040)
under warranty

This option provides live telephone technical support, free of service charges, Monday-Friday (excluding holidays), during the warranty period. Telephone Device for the Deaf (TDD) support is available at (1-866-251-3752).

Ordering Information

The following ink tanks are compatible with this machine.



	Order #
CLI-221BK	2946B001
CLI-221M	2948B001
CLI-221Y	2949B001
PGI-220BK	2945B001
CLI-221C	2947B001

Call 1-800-OK-CANON to locate a dealer near you, or visit the Canon eStore at www.canonestore.com

CANON U.S.A. INC.
One Canon Plaza, Lake Success, NY 11042 U.S.A.
www.usa.canon.com

Cómo solicitar ayuda a Canon

Soporte técnico por correo electrónico —
www.canontechsupport.com

Soporte técnico personal mediante llamada gratuita
— (1-800-828-4040) durante la garantía

Esta opción proporciona soporte técnico telefónico, libre de cargos, de lunes a viernes (excepto festivos), durante el periodo de garantía. El soporte mediante dispositivo telefónico para personas con discapacidad auditiva (TDD) está disponible en (1-866-251-3752).

Información de pedidos

Los depósitos de tinta siguientes son compatibles con este equipo.



	Order #
CLI-221BK	2946B001
CLI-221M	2948B001
CLI-221Y	2949B001
PGI-220BK	2945B001
CLI-221C	2947B001

Llame a 1-800-OK-CANON para localizar un distribuidor cercano o visite la Canon eStore en www.canonestore.com